



CÂMARA MUNICIPAL DE TRÊS BARRAS DO PARANÁ ESTADO DO PARANÁ

01

Três Barras do Paraná, 10 de abril de 2023.

Ofício Especial.

Venho por meio deste ofício solicitar que seja realizado um orçamento para a aquisição de novos equipamentos de som, bem como sua instalação para o Plenário do Legislativo. Peço que seja feito um levantamento de todos os equipamentos necessários para que melhore a qualidade do som do Plenário, pois a qualidade está péssima. Após o levantamento e orçamentos solicito que seja dado início ao trâmite do processo licitatório, ou o mesmo seja dispensado, devendo passar pelos cuidados do Contador para que se verifique a existência de dotação orçamentária, aos cuidados do Advogado para acompanhamento de todo o processo referente à legalidade e na sequência emitir o parecer final, bem como para a emissão do parecer do controle interno e caso venha a ser necessário também para o primeiro (a) Secretário (a), para que seja feita a declaração de impacto financeiro referente à despesa, assim como para a Comissão de Licitação caso houver interesse em ter conhecimento sobre o objeto contratado.

Os documentos que fazem parte do trâmite do processo devem ser respondidos pelos setores mencionados acima e encaminhado aos cuidados do setor de licitação para que seja dado continuidade no certame.

Após a elaboração do edital, quando estiver na legalidade o mesmo será assinado como prova de meu entendimento e concordância, assim como o termo de homologação ao final do processo.

Respeitosamente,

Antônio Carlos da Motta
Presidente

Senhores (as):

Lenilce Vitoriano – Assistente Administrativo
Leandro Mocelin Salla – Primeiro Secretário
Adriano Dezan – Advogado
Sérgio Fernandes – Contador

Lenilce Vitoriano



02

**CÂMARA MUNICIPAL DE TRÊS BARRAS DO PARANÁ
ESTADO DO PARANÁ**

Ofício Especial/ LC

Senhor (a) empresário (a).

A Câmara Municipal vem por meio deste ofício solicitar orçamento para Bens e serviços comuns de equipamentos e instalação de áudio e vídeo para a reestruturação do som do Legislativo Municipal, conforme as especificações do objeto em anexo e de acordo com a nova legislação em vigor, a Lei 14.133. A solicitação de orçamento está embasada no artigo 23 da Lei 14.133/2021, em seu inciso IV, conforme segue:

“IV - Pesquisa direta com no mínimo 3 (três) fornecedores, mediante solicitação formal de cotação, desde que seja apresentada justificativa da escolha desses fornecedores e que não tenham sido obtidos os orçamentos com mais de 6 (seis) meses de antecedência da data de divulgação do edital”.

Sem mais, ficamos no aguardo.

Atenciosamente,

LENILCE
VITORIANO
0622621696
4

Assinada de forma
digital por LENILCE
VITORIANO: VITORIANO:002262
16964
Data: 05/04/2023 04:05
10:39:33 -03'00"

Lenilce Vitoriano
Assistente Legislativo

Três Barras do Paraná, 05 de abril de 2023.



**CÂMARA MUNICIPAL DE TRÊS BARRAS DO PARANÁ
ESTADO DO PARANÁ**

03

**ANEXO I
MODELO PARA ORÇAMENTO**

ITEM	QUANTIDADES E DESCRITIVO	MARCA	VALOR TOTAL
01	<p>10 MICROFONES PARA TRIBUNA:</p> <p>Alimentação: Phantom Power 48V Cabo com 06 m XLR p10 – LED cor vermelha ANEL LUMINOSO; Altura do conjunto (Haste + Base + Espartaco) 50 cm; Comprimento da Haste de 45 cm; Capçusa: Condensador de Eletreto; Impedância de saída: 200 Ohm +/- 30% (a 1 KHZ); Nível de Ruído: 20 DB Padrão polar Carotônio Resposta de frequência: 50 Hz a 13,5 KHZ Relação sinal ruído: >90 DB T.H.D: <0,5%@1KHZ Sensibilidade: -38 dB +/- 3 dB (0dB = 1V/Pa em 1 KHz).</p> <p>01 MESA DE 12 CANAIS combo com entradas balanceadas XLR e de linha P-10 Equalização de 3 vias (grave, médio e agudo) por canal 16 Efeitos Processador de efeitos com tela de LCD 1 auxiliar send Entrada USB com display digital Gravação e reprodução direta em USB Interface de áudio Função Bluetooth LEDs indicadores de pico +48v phantom power Bivolt.</p> <p>02 MICROFONE S/ FIO DUPLO DIGITAL</p> <p>Cor: Grafite Escuro Tipo: Microfone sem fio de mão multifrequência Quantidade de microfones: 2 microfones Faixa de frequência: 62,5 - 694Mhz ou 500 – 608Mhz (selecionável) Estabilidade de frequência: < +/- 30ppm Faixa dinâmica do áudio: 40Hz-15KHz+/- 3Db T.H.D: <0,5% Area de Cobertura: 60 metros Acompanha: 01 maleta com 02 microfones, 01 cabo P10/P10, 04 pilhas AA 1.5v, 01 receptor e 01 fonte AC/DC bivolt Dimensões: 38 cm x 38 cm x 9 cm Peso: 2,455 608Mhz (selecionável) Estabilidade de frequência: < +/- 30ppm Faixa dinâmica do áudio: 50Hz-15KHz+/- 3Db SAIDA XLR/P10 T.H.D: <0,5% Area de Cobertura: 60 metros; Acompanha: 01 maleta com 02 microfones, 01 cabo P10/P10, 04 pilhas AA 1.5v, 01 receptor e 01 fonte AC/DC bivolt; Dimensões: 38 cm x 38 cm x 9 cm, Peso aproximado: 2,455 kg.</p> <p>01 CAIXA ACÚSTICA PASSIVA</p> <p>Caixa acústica full range com duas vias, 1 x alto-falante de 12" + 1 x driver taltino, Formato caixa / monitor, Resposta de frequência de 60 Hz a 18 kHz (+/-10dB), Entrada com conectores 2 x Speakon® 4 polos; Impedância nominal de 8 Ohms; Acabamento em resina para a caixa e pintura eletrostática preta para a tela de proteção.</p>		



04

CÂMARA MUNICIPAL DE TRÊS BARRAS DO PARANÁ ESTADO DO PARANÁ

Alças plásticas laterais,
Suporte plástico para tripé,
Pevetos fly com porca gerra interna,
Construção compacta
400w pmpo

01 CAIXA ACÚSTICA ATIVA

- Caixa processada com duas vias,
1 x alto-falante de 12" + 1 x driver tidânio;
Formato caixa/monitor;
Entrada de MIC e LINE com controles de volume independentes;
Módulo USB/SD/FM;
Entradas balanceadas;
Equalização de três bandas (High, Mid e Low);
Controle de volume master;
Circuito de limiter;
Led de indicação de limiter;
Led de indicação de ON-OFF;
Potência de 150 W;
Operação em 127 ou 220 V.A.C.;
Cabo de energia padrão NBR 14.136;
Chave seletora de voltagem e fusível de proteção;
Saída para caixa acústica auxiliar;
Acabamento em resina para a caixa e pintura eletrostática preta para a tela de proteção;
Alças plásticas laterais;
Suporte plástico para tripé;
Construção mecânica robusta
600w pmpo

100 METROS DE FIO PARA CAIXA DE SOM BICOLOR 2X2,5MM

- 20 METROS DE MULTICABO 12 VIAS 24AWG ESPAGUETADO
CONDUTORES E BLINDAGEM FABRICADOS EM COBRE ESTANHADO, COM 20
CONNECTORE XLR

02 SUPORTE PARA CAIXA

- Peso (kg): 0,948
Capacidade de Carga (kg): 45
Altura (cm): 21,3
Largura (cm): 7,1
Comprimento (cm): 43
Distância até o Apoio (cm): 36,5
Material: Aço
Ajustes: Inclinação
Características Especiais: Em aço resistente com exclusivo sistema de regulagem de
inclinação.

Três Barras do Paraná, 05 de abril de 2023.

*Obs: A proposta deverá vir assinada, carimbada, datada e com o prazo de validade de 90 dias. Não apresentar a proposta sem
rubrica, pois esse é só um modelo, de preferência fazer em papel próprio do concorrente.*



CÂMARA MUNICIPAL DE TRÊS BARRAS DO PARANÁ
ESTADO DO PARANÁ

05

Ofício Especial/ LC

Senhor (a) empresário (a),

A Câmara Municipal vem por meio deste ofício solicitar orçamento para Bens e serviços comuns de equipamentos e instalação de áudio e vídeo para a reestruturação do som do Legislativo Municipal, conforme as especificações do objeto em anexo e de acordo com a nova legislação em vigor, a Lei 14.133. A solicitação de orçamento está embasada no artigo 23 da Lei 14.133/2021, em seu inciso IV, conforme segue:

“IV - Pesquisa direta com no mínimo 3 (três) fornecedores, mediante solicitação formal de cotação, desde que seja apresentada justificativa da escolha desses fornecedores e que não tenham sido obtidos os orçamentos com mais de 6 (seis) meses de antecedência da data de divulgação do edital”.

Sem mais, ficamos no aguardo.

Atenciosamente,

Lenilce Vitoriano
Lenilce Vitoriano
Assistente Legislativo

Recbido
05/04/23
Ellen Toiman

Três Barras do Paraná, 05 de abril de 2023.

ORÇAMENTO

ITEM	QUANTIDADES E DESCRITIVO	MARCA	VALOR TOTAL
01	<ul style="list-style-type: none">10 MICROFONES PARA TRIBUNA: Alimentação: Phantom Power 48V Cabo com 06 m XLR p10 = LED cor vermelha ANEL LUMINOSO; Altura do conjunto (Haste + Base + Espuma) 50 cm; Comprimento da Haste de 45 cm; Cápsula: Condensador de Eletreto; Impedância de saída: 200 Ω +/- 30% (a 1 KHZ); Nível de Ruído: 20 DB Padrão polar Cardióide Resposta da frequência: 50 Hz a 13,5 KHZ Relação sinal ruído: >90 DB T.H.D: <0.5%@1KHZ Sensibilidade: - 38 dB +/- 3 dB (OdB = 1V/Pa em 1 kHz); D01 MESA DE 12 CANAIS combo com entradas balanceadas XLR e de linha P-10 Equalização de 3 vias (grave, médio e agudo) por canal 16 Efeitos Processador de efeitos com tela de LCD 1 auxiliar send Entrada USB com display digital Gravação e reprodução direta em USB Interface de áudio Função Bluetooth Led's indicadores de pico +48v phantom power Bivolt.02 MICROFONE S/ FIO DUPLO DIGITAL Cor: Grafite Escuro Tipo: Microfone sem fio de mão multifrequencia Quantidade de microfone: 2 microfones Faixa de frequência: 625 - 694Mhz ou 500 – 608Mhz (selecionavel) Estabilidade de frequência: < +/- 30ppm Faixa dinâmica do áudio: 40Hz-15Khz+/- 3Db T.H.D: <0,5% Area de Cobertura: 60 metros Acompanha: 01 maleta com 02 microfones, 01 cabo P10/P10, 04 pilhas AA 1.5v, 01 receptor e 01 fonte AC/DC bivolt Dimensões: 38 cm x 38 cm x 9 cm Peso: 2,455 608Mhz (selecionavel) Estabilidade de frequência: < +/- 30ppm Faixa dinâmica do áudio: 50Hz-15Khz+/- 3Db SAIDA XLR/P10 T.H.D: <0,5% Area de Cobertura: 60 metros; Acompanha: 01 maleta com 02 microfones, 01 cabo P10/P10, 04 pilhas AA 1.5v, 01 receptor e 01 fonte AC/DC bivolt; Dimensões: 38 cm x 38 cm x 9 cm; Peso aproximado: 2,455 kg.01 CAIXA ACÚSTICA PASSIVA		

Ellen Fiorin

Caixa acústica full range com duas vias;
1 x alto-falante de 12" + 1 x driver titânio;
Formato caixa / monitor;
Resposta de frequência de 60 Hz a 18 kHz (+-10dB);
Entrada com conectores 2 x Speakon® 4 pólos;
Impedância nominal de 8 Ohms;
Acabamento em resina para a caixa e pintura eletrostática preta para a teta de proteção;
Alças plásticas laterais;
Suporte plástico para tripé;
Pontos fly com porca garra interna;
Construção compacta;
400w pmpo

• **01 CAIXA ACÚSTICA ATIVA**

Caixa processada com duas vias;
1 x alto-falante de 12" + 1 x driver titânio;
Formato caixa/monitor;
Entrada de MIC e LINE com controles de volume independentes;
Módulo USB/SD/FM;
Entradas balanceadas;
Equalização de três bandas (High, Mid e Low);
Controle de volume master;
Circuito de limiter;
Led de indicação de limiter;
Led de indicação de ON-OFF;
Potência de 150 W;
Operação em 127 ou 220 VAC;
Cabo de energia padrão NBR 14.136;
Chave seletora de voltagem e fusível de proteção;
Saída para caixa acústica auxiliar;
Acabamento em resina para a caixa e pintura eletrostática preta para a teta de proteção;
Alças plásticas laterais;
Suporte plástico para tripé;
Construção mecânica robusta.
600w pmpo

• **100 METROS DE FIO PARA CAIXA DE SOM BICOLOR
2X2.5MM**

• **20 METROS DE MULTICABO 12 VIAS 24AWG
ESPAGUETADO CONDUTORES E BLINDAGEM FABRICADOS
EM COBRE ESTANHADO, COM 20 CONECTORE XLR**

• **02 SUPORTE PARA CAIXA**

Peso (kg): 0,948
Capacidade de Carga (kg): 45
Altura (cm): 21,3
Largura (cm): 7,1
Comprimento (cm): 43
Distancia até o Apoio (cm): 36,5
Material: Aço
Ajustes: Inclinação
Características Especiais: Em aço resistente com exclusivo sistema de regulagem de inclinação.

Ellen Tamón

	17.800,00
--	-----------

Três Barras do Paraná, 06 de abril de 2023.

Ellen Loren

Reportar saída por 90 dias.
Fm Boas do Pr, 17 de Abril 2023.

HOTEL MYKONOS
33.158.475.0001/60
Fone: (45) 3235-1947



CÂMARA MUNICIPAL DE TRÊS BARRAS DO PARANÁ
ESTADO DO PARANÁ

09

Ofício Especial/ LC

Senhor (a) empresário (a),

A Câmara Municipal vem por meio deste ofício solicitar orçamento para Bens e serviços comuns de equipamentos e instalação de áudio e vídeo para a reestruturação do som do Legislativo Municipal, conforme as especificações do objeto em anexo e de acordo com a nova legislação em vigor, a Lei 14.133. A solicitação de orçamento está embasada no artigo 23 da Lei 14.133/2021, em seu inciso IV, conforme segue:

“IV - Pesquisa direta com no mínimo 3 (três) fornecedores, mediante solicitação formal de cotação, desde que seja apresentada justificativa da escolha desses fornecedores e que não tenham sido obtidos os orçamentos com mais de 6 (seis) meses de antecedência da data de divulgação do edital”.

Sem mais, ficamos no aguardo.

Atenciosamente,

Lenice Vitoriano
Assistente Legislativo

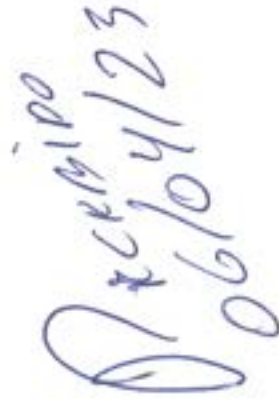
06/04/23

Três Barras do Paraná, 05 de abril de 2023.

ORÇAMENTO

ITEM	QUANTIDADES E DESCRITIVO	MARCA	VALOR TOTAL
01	<p>• 10 MICROFONES PARA TRIBUNA: Alimentação: Phantom Power 48V Cabo com 06 m XLR p10 –LED cor vermelha ANEL LUMINOSO; Altura do conjunto (Haste + Base + Espuma) 50 cm; Comprimento da Haste de 45 cm; Cápsula: Condensador de Eletreto; Impedância de saída: 200 Ohm +/- 30% (a 1 KHZ); Nível de Ruído: 20 DB Padrão polar Cardióide Resposta da frequência: 50 Hz a 13,5 KHZ Relação sinal ruído: >90 DB T.H.D: <0,5% @1KHZ Sensibilidade: - 38 dB +/- 3 dB (OdB = 1V/Pa em 1 kHz); D</p> <p>• 01 MESA DE 12 CANAIS: combo com entradas balanceadas XLR e de linha P-10 Equalização de 3 vias (grave, médio e agudo) por canal 16 Efeitos Processador de efeitos com tela de LCD 1 auxiliar send Entrada USB com display digital Gravação e reprodução direta em USB Interface de áudio Função Bluetooth Leds indicadores de pico +48v phantom power Bivolt.</p> <p>• 02 MICROFONE SI/ FIO DUPLO DIGITAL Cor: Grafite Escuro Tipo: Microfone sem fio de mão multifrequencia Quantidade de microfones: 2 microfones Faixa de frequência: 625 - 694Mhz ou 500 – 608Mhz (selecionavel) Estabilidade de frequência: < +/- 30ppm Faixa dinâmica do áudio: 40Hz~15Khz+/- 3Db T.H.D: <0,5% Area de Cobertura: 60 metros Acompanha: 01 maleta com 02 microfones, 01 cabo P10/P10, 04 pilhas AA 1.5v, 01 receptor e 01 fonte AC/DC bivolt Dimensões: 38 cm x 38 cm x 9 cm Peso: 2,455 608Mhz (selecionavel) Estabilidade de frequência: < +/- 30ppm Faixa dinâmica do áudio: 50Hz~15Khz+/- 3Db SAIDA XLR/P10 T.H.D: <0,5% Area de Cobertura: 60 metros; Acompanha: 01 maleta com 02 microfones, 01 cabo P10/P10, 04 pilhas AA 1.5v, 01 receptor e 01 fonte AC/DC bivolt; Dimensões: 38 cm x 38 cm x 9 cm; Peso aproximado: 2,455 kg.</p> <p>• 01 CAIXA ACÚSTICA PASSIVA</p>		



	<p>Caixa acústica full range com duas vias; 1 x alto-falante de 12" + 1 x driver titânio; Formato caixa / monitor; Resposta de frequência de 60 Hz a 18 kHz (+-10dB); Entrada com conectores 2 x Speakon® 4 pólos; Impedância nominal de 8 Ohms; Acabamento em resina para a caixa e pintura eletrostática preta para a tela de proteção; Alças plásticas laterais; Suporte plástico para tripé; Pontos fly com porca garra interna; Construção compacta; 400w pmpo</p> <ul style="list-style-type: none"> • 01 CAIXA ACÚSTICA ATIVA Caixa processada com duas vias; 1 x alto-falante de 12" + 1 x driver titânio; Formato caixa/monitor; Entrada de MIC e LINE com controles de volume independentes; Módulo USB/SD/FM; Entradas balanceadas; Equalização de três bandas (High, Mid e Low); Controle de volume master; Circuito de limiter; Led de indicação de limiter; Led de indicação de ON-OFF; Potência de 150 W; Operação em 127 ou 220 VAC; Cabo de energia padrão NBR 14.136; Chave seletora de voltagem e fusível de proteção; Saída para caixa acústica auxiliar; Acabamento em resina para a caixa e pintura eletrostática preta para a tela de proteção; Alças plásticas laterais; Suporte plástico para tripé; Construção mecânica robusta. 600w pmpo • 100 METROS DE FIO PARA CAIXA DE SOM BICOLOR 2X2.5MM • 20 METROS DE MULTICABO 12 VIAS 24AWG ESPAGUETADO CONDUTORES E BLINDAGEM FABRICADOS EM COBRE ESTANHADO, COM 20 CONECTORE XLR • 02 SUPORTE PARA CAIXA Peso (kg): 0,948 Capacidade de Carga (kg): 45 Altura (cm): 21,3 Largura (cm): 7,1 Comprimento (cm): 43 Distancia até o Apoio (cm): 36,5 Material: Aço Ajustes: Inclinação Características Especiais: Em aço resistente com exclusivo sistema de regulagem de inclinação. 		
--	--	--	--

17.900

Três Barras do Paraná, 06 de abril de 2023.



PROPOSTA VÁLIDA 90 DIAS
TRÊS BARRAS DO PARANÁ 17/04/23

SOMTEC
CNPJ 79.181.334/0001-40
Fone: (45) 3238-1438



Gradjara - Com. de Instr. Musicais Ltda.
Avenida Brasil, 5291 Fone/fax: (045) 3225- 1781
CEP- 85.812-003 - Cascavel - Paraná
CNPJ - 72.464.332/0001-38 Inscr. Est. 410.13305-87

ORÇAMENTO

VALIDADE DA PROPOSTA: 90 DIAS

ITEM	QUANTIDADES E DESCRITIVO	MARCA	VALOR TOTAL
01	<p>• 10 MICROFONES PARA TRIBUNA: Alimentação: Phantom Power 48V Cabo com 05 m XLR p10 – LED cor vermelha ANEL LUMINOSO; Altura do conjunto (Haste + Base + Espuma) 50 cm; Comprimento da Haste de 45 cm; Cápsula: Condensador de Eletreto; Impedância de saída: 200 Ω +/- 30% (a 1 KHZ); Nível de Ruído: 20 DB Padrão polar Cardióide Resposta da frequência: 50 Hz a 13,5 KHZ Relação sinal ruído: >90 DB T.H.D: <0,5%@1KHZ Sensibilidade: - 38 dB +/- 3 dB (0dB = 1V/Pa em 1 kHz);</p> <p>• 01 MESA DE 12 CANAIS combo com entradas balanceadas XLR e de linha P-10 Equalização de 3 vias (grave, médio e agudo) por canal 16 Efeitos Processador de efeitos com tela de LCD 1 auxiliar send Entrada USB com display digital Gravação e reprodução direta em USB Interface de áudio Função Bluetooth Leds indicadores de pico +48v phantom power Bivolt.</p> <p>• 02 MICROFONE S/ FIO DUPLO DIGITAL Cor: Grafite Escuro Tipo: Microfone sem fio de mão multifrequencia Quantidade de microfones: 2 microfones Faixa de frequência: 625 - 694Mhz ou 500 – 608Mhz (selecionável) Estabilidade de frequência: < +/- 30ppm Faixa dinâmica do áudio: 40Hz~15KHz+/- 3Db T.H.D: <0,5% Area de Cobertura: 60 metros Acompanha: 01 maleta com 02 microfones, 01 cabo P10/P10, 04 pilhas AA 1.5v, 01 receptor e 01 fonte AC/DC bivolt Dimensões: 38 cm x 38 cm x 9 cm Peso: 2,455 608Mhz (selecionável) Estabilidade de frequência: < +/- 30ppm Faixa dinâmica do áudio: 50Hz~15KHz+/- 3Db SAIDA XLR/P10 T.H.D: <0,5% Area de Cobertura: 60 metros; Acompanha: 01 maleta com 02 microfones, 01 cabo P10/P10, 04 pilhas AA 1.5v, 01 receptor e 01 fonte AC/DC bivolt; Dimensões: 38 cm x 38 cm x 9 cm; Peso aproximado: 2,455 kg.</p> <p>• 01 CAIXA ACÚSTICA PASSIVA Caixa acústica full range com duas vias: 1 x alto-falante de 12" + 1 x driver titânio; Formato caixa / monitor; Resposta de frequência de 60 Hz a 18 kHz (+/-10dB); Entrada com conectores 2 x Speaker@ 4 pólos; Impedância nominal de 8 Ohms;</p>		16.298,00

	<p>Acabamento em resina para a caixa e pintura eletrostática preta para a tela de proteção;</p> <p>Alças plásticas laterais;</p> <p>Suporte plástico para tripé;</p> <p>Pontos fix com porca garra interna;</p> <p>Construção compacta.</p> <p>400w prmpo</p> <ul style="list-style-type: none"> • 01 CAIXA ACÚSTICA ATIVA <p>Caixa processada com duas vias;</p> <p>1 x alto-falante de 12" + 1 x driver titânio;</p> <p>Formato caixa/monitor;</p> <p>Entrada de MIC e LINE com controles de volume independentes;</p> <p>Módulo USB/SDI/FM;</p> <p>Entradas balanceadas;</p> <p>Equalização de três bandas (High, Mid e Low);</p> <p>Controle de volume master;</p> <p>Circuito de limiter;</p> <p>Led de indicação de limiter;</p> <p>Led de indicação de ON-OFF;</p> <p>Potência de 150 W;</p> <p>Operação em 127 ou 220 VAC;</p> <p>Cabo de energia padrão NBR 14.136;</p> <p>Chave seletora de voltagem e fusível de proteção;</p> <p>Saída para caixa acústica auxiliar;</p> <p>Acabamento em resina para a caixa e pintura eletrostática preta para a tela de proteção;</p> <p>Alças plásticas laterais;</p> <p>Suporte plástico para tripé;</p> <p>Construção mecânica robusta.</p> <p>600w prmpo</p> <ul style="list-style-type: none"> • 100 METROS DE FIO PARA CAIXA DE SOM BICOLOR 2X2.5MM • 20 METROS DE MULTICABO 12 VIAS 24AWG ESPAGUETADO CONDUTORES E BLINDAGEM FABRICADOS EM COBRE ESTANHADO, COM 20 CONECTORE XLR • 02 SUPORTE PARA CAIXA <p>Peso (kg): 0,948</p> <p>Capacidade de Carga (kg): 45</p> <p>Altura (cm): 21,3</p> <p>Largura (cm): 7,1</p> <p>Comprimento (cm): 43</p> <p>Distancia até o Apoio (cm): 36,5</p> <p>Material: Aço</p> <p>Ajustes: Inclinação</p> <p>Características Especiais: Em aço resistente com exclusivo sistema de regulagem de inclinação.</p>	
--	--	--

TOTAL - R\$16.298,00

Cascavel, 17 de abril de 2023.



Jose Kubiaki
Sócio-Gerente

[72.464.332/0001-38]

Gradiara Comércio de
Instrumentos Musicais Ltda

Avenida Brasil 5291

[CEP 85812-003 Cascavel - PR]



**CÂMARA MUNICIPAL DE TRÊS BARRAS DO PARANÁ
ESTADO DO PARANÁ**

TERMO DE IMPACTO FINANCEIRO

De acordo com o ofício especial em nome do Presidente do Legislativo datado em 10 de abril de 2023, referente ao trâmite do processo ao qual tem como objeto a Contratação dos serviços de áudio, vídeo e foto, bem como a aquisição de novos equipamentos para o Plenário da Câmara Municipal de Trés Barras do Paraná e da informação do responsável pela Contabilidade da Câmara Municipal da existência de dotação orçamentária para a sua contabilização, informa-se que o valor estimado da contratação é de até R\$ 16.298,00 no ano.

Os valores irão sendo pago conforme os envios das NFe, portanto esses números estão dentro dos limites do orçamento desta Câmara Municipal e estão compatíveis com as nossas condições financeiras, podendo ser devidamente suportado sem que ela cause prejuízo às ações em execução, e atende o que dispõe o artigo 16 da Lei Complementar nº 101/00 (Lei de Responsabilidade Fiscal).

Três Barras do Paraná, 18 de abril de 2023.

Leandro Mocelin Salla
Primeiro Secretário



**CÂMARA MUNICIPAL DE TRÊS BARRAS DO PARANÁ
ESTADO DO PARANÁ**

Três Barras do Paraná, 18 de abril de 2023.

Ofício Especial,

Senhora,

Venho por meio deste, informar que conforme a solicitação do Presidente desta Casa de Leis, no Ofício Especial com data de 10 de abril de 2023, a fim de instruir o processo licitatório/dispensa, conforme a Lei Orçamentária nº 2410/2022 de 28/12/2022 existe dotação orçamentária suficiente para a contabilização informada no orçamento.

- 01.0101- Câmara Municipal;
- 0103100012.001.000 – Manutenção das Atividades legislativas;
- 33.90.39.59.00.00 – Serviços de áudio, vídeo e foto;
- 44.90.52.33.00.00 – Equipamentos de áudio, vídeo e foto.

Sérgio Fernandes
Técnico Contábil
CRC/PR N° 029532

A/C: Srª. Lenilce Vitoriano



CÂMARA MUNICIPAL DE TRÊS BARRAS DO PARANÁ ESTADO DO PARANÁ

AVISO DE DISPENSA DE LICITAÇÃO ELETRÔNICA

DISPENSA ELETRÔNICA Nº 01/2023
PROCESSO ADMINISTRATIVO Nº 15/2023

A CÂMARA MUNICIPAL DE TRÊS BARRAS DO PARANÁ torna público que fará realizar, às 9h, do dia 28 de abril de 2023, no site eletrônico do Portal de Compras do Governo Federal <https://www.gov.br/compras/pt-br/> a **DISPENSA ELETRÔNICA** objetivando a proposta mais vantajosa para a futura aquisição e instalação de **EQUIPAMENTOS DE ÁUDIO E VÍDEO PARA A REESTRUTURAÇÃO DO AMBIENTE DE SOM DO PLENÁRIO DO LEGISLATIVO**. A íntegra do instrumento convocatório e seus respectivos modelos, adendos e anexos, poderão ser examinados nos endereços <https://www.gov.br/compras/pt-br/> e <http://tresbarrasdo-parana.pr.leg.br> ou solicitado pelo e-mail camara@tresbarrasdo-parana.pr.leg.br desde que confirmado o recebimento, em horário comercial.

Informações adicionais, dúvidas e pedidos de esclarecimentos deverão ser encaminhados ao Setor de Licitações no e-mail acima mencionado – Telefone (45) 3235-1002 ou (45) 32351225.

Três Barras do Paraná, 19 de abril de 2023.

Assinada eletronicamente por ANTENOR CARLOS DA MOTTA 805464
MOTTA-805464
80900
14.04.2023 07:07

Antenor Carlos da Motta
Presidente do Legislativo

Gabinete do Prefeito Municipal de Tomazina, em 18 de abril de 2023.

FLAVIO XAVIER DE LIMA ZANROSSO

Prefeito Municipal

Publicado por:
Fernanda Cristina Sene
Código Identificador:25E8EB8C

PODER EXECUTIVO
PORTARIA N.º 152/2023

O senhor **Flávio Xavier de Lima Zanrosso**, Prefeito do Município de Tomazina, Estado do Paraná, no uso de suas atribuições legais,

R E S O L V E:

Exonerar a pedido, a partir de 19 de abril de 2023, o(a) servidor(a) efetivo(a), Sr(a). **JOSÉ PEREIRA**, portador(a) do RG nº 3.874.145-4 SSP/PR, CPF nº 505.698.059-53, do Cargo de "OPERADOR DE MÁQUINAS PESADAS", nomeado(a) pela Portaria de nº 029/2002.

CUMPRE-SE - REGISTRE-SE - PUBLIQUE-SE

Gabinete do Prefeito Municipal de Tomazina, em 19 de abril de 2023.

FLÁVIO XAVIER DE LIMA ZANROSSO

Prefeito

Publicado por:
Fernanda Cristina Sene
Código Identificador:AFF12963

SECRETARIA MUNICIPAL DE GOVERNO
AVISO DE LICITAÇÃO NA MODALIDADE PREGÃO
ELETRÔNICO Nº 16/2023 PROCESSO LICITATÓRIO Nº
31/2023 SISTEMA DE REGISTRO DE PREÇOS LICITAÇÃO
EXCLUSIVA PARA ME, EPP E MEL.

Objeto: Contratação de empresa especializada, para prestação de serviços de segurança desarmada em eventos e festividades do município de Tomazina - PR, conforme quantitativos e especificações constantes no termo de referência e Edital de Licitação. A Prefeitura Municipal de Tomazina, através da Comissão de Licitações, torna público para conhecimento dos interessados que realizará a licitação referente ao PREGÃO ELETRÔNICO nº 16/2023, no portal: www.bl.org.br.

Valor Total de Referência: R\$ 43.332,00 (quarenta e três mil, trezentos e trinta e dois reais).

Abertura da Licitação: 09 horas do dia 05/05/2023.

Local da Abertura: Prefeitura Municipal de Tomazina - Praça Tenente João José Ribeiro, 99 - Tomazina - PR. O Edital completo está disponível no site <http://tomazina.pr.gov.br>, e no portal: (www.bl.org.br). Maiores esclarecimentos estarão à disposição dos interessados de segunda à sexta-feira, das 8h às 12h e das 13h às 17h., pelo telefone (43) 3563-1133 e pelo email: marcieletrnz@gmail.com.

Tomazina, 19 de abril de 2023.

MARCELE ISABEL MUNARO

Pregoeira Oficial

Publicado por:
Marcielle Isabel Munaro
Código Identificador:24241469

SECRETARIA MUNICIPAL DE GOVERNO
PREGÃO ELETRÔNICO Nº 09/2023 PROCESSO
LICITATÓRIO Nº 21/2023

AVISO DE HOMOLOGAÇÃO

Sistema de Registro de Preços

Objeto: Registro de Preços para contratação de empresa especializada para prestação de Serviços de consertos de pneus para a frota municipal de Tomazina-PR, conforme quantitativos e especificações constantes no termo de referência e Edital de Licitação. O Prefeito

Municipal de Tomazina, Estado do Paraná, no uso de suas atribuições legais, torna público para todos os efeitos e fins legais, a HOMOLOGAÇÃO do julgamento da Comissão Permanente de Licitação, realizado em sessão de 29/03/2023, relativo à Licitação - Modalidade Pregão Eletrônico nº 09/2023, que adjudicou o objeto em destaque supra, em favor dos licitantes, as empresas:

EDSON BRASIL ROCHA - ME CNPJ 11.529.474/0001-41 ITENS 01; 02; 03; 04 e 05 - Valor total: 168.350,00 (cento e sessenta e oito mil trezentos e cinquenta reais).

Valor total do processo R\$ 168.350,00 (cento e sessenta e oito mil trezentos e cinquenta reais).

Não houve registro de licitantes para compor o cadastro de reserva.

Vigência: 19/04/2024.

Junte-se ao procedimento; Publique-se;

Tomazina, 19 de abril de 2023.

FLÁVIO XAVIER DE LIMA ZANROSSO

Prefeito

EXTRATO da Ata de Registro de Preços Nº14/2023

Contratado:EDSON BRASIL ROCHA -ME CNPJ11.529.474.0001-41

Objeto: contratação de empresa especializada para prestação de Serviços de consertos de pneus para a frota municipal de Tomazina-PR, conforme quantitativos e especificações constantes no termo de referência e Edital de Licitação.

Valor: R\$ 168.350,00 (cento e sessenta e oito mil trezentos e cinquenta reais).

Vigência: 19/04/2024

Tomazina, 19 de abril de 2023.

FLAVIO XAVIER DE LIMA ZANROSSO

Prefeito

Publicado por:
Marcielle Isabel Munaro
Código Identificador:645C5E29

ESTADO DO PARANÁ
PREFEITURA MUNICIPAL DE TRÊS BARRAS DO PARANÁ

CÂMARA MUNICIPAL
CANCELAMENTO DE PUBLICAÇÃO

CANCELAMENTO DE PUBLICAÇÃO

Torna sem efeito a publicação do Extrato do Quarto Termo Aditivo do contrato N°02/2020, publicado no Diário Oficial dos Municípios do Paraná em data de 14 de abril de 2023, na edição 2751 da página 345 da Câmara Municipal de Três Barras do Paraná.

Três Barras do Paraná, 19 de abril de 2023.

ANTENOR CARLOS DA MOTTA
Presidente

Publicado por:
Lenilce Vitoriano
Código Identificador:8070ABC3

CÂMARA MUNICIPAL

AVISO DE DISPENSA DE LICITAÇÃO ELETRÔNICA

AVISO DE DISPENSA DE LICITAÇÃO ELETRÔNICA

DISPENSA ELETRÔNICA Nº 01/2023

PROCESSO ADMINISTRATIVO Nº 15/2023

A **CÂMARA MUNICIPAL DE TRÊS BARRAS DO PARANÁ** torna público que fará realizar, às 9h, do dia 28 de abril de 2023, no site eletrônico do Portal de Compras do Governo Federal <https://www.gov.br/compras/pt-br/> a **DISPENSA ELETRÔNICA** objetivando a proposta mais vantajosa para a futura aquisição e instalação de **EQUIPAMENTOS DE ÁUDIO E VÍDEO PARA A REESTRUTURAÇÃO DO AMBIENTE DE SOM DO PLENÁRIO DO LEGISLATIVO**. A íntegra do instrumento convocatório e seus respectivos modelos, adendos e anexos, poderão ser examinados nos endereços <https://www.gov.br/compras/pt-br/> e <http://tresbarrasdo-parana.pr.leg.br> ou solicitado pelo e-mail camara@tresbarrasdo-parana.pr.leg.br desde que confirmado o recebimento, em horário comercial.

Informações adicionais, dúvidas e pedidos de esclarecimentos deverão ser encaminhados ao Setor de Licitações no e-mail acima mencionado – Telefone (45) 3235-1002 ou (45) 32351225.

Três Barras do Paraná, 19 de abril de 2023.

ANTENOR CARLOS DA MOTTA

Presidente do Legislativo

Publicado por:
Lenice Vitoriano

Código Identificador:F9483C68

MUNICÍPIO DE TRÊS BARRAS DO PARANÁ
PORTARIA Nº986/2023

PORTARIA Nº986/2023

Data 19.04.2023

Símula. Transfere lotação e concede adicional de insalubridade ao servidor efetivo municipal e dá outras providências.

GERSO FRANCISCO GUSO, Prefeito Municipal de Três Barras do Paraná, Estado do Paraná, no uso de suas atribuições que lhe são conferidas por lei,

RESOLVE:

Art. 1º. Fica transferida a lotação do servidor efetivo municipal, conforme abaixo relacionado, já na lotação em que se encontra:

Artigo: Aux. de Serviços Gerais 40h

Mat.	Nome	Lotação	Percentual
358-11	Irei Feliciano da Silva	Secretaria Municipal de Saúde Hospital Municipal	Com. Mês de 18%

Art. 2º. Fica concedido adicional de insalubridade, com base em Estudo de Caso realizado no quadro de servidores deste Município, definido no Programa de Prevenção de Riscos Ambientais – PPRa e Laudo Técnico das Condições Ambientais do Trabalho – LTCAT/2022 e de acordo com a Lei Municipal 2283/2022, de 31/05/2022.

Art. 3º. Esta Portaria entra em vigor na data de sua publicação, revogadas as disposições em contrário.

Gabinete do Prefeito Municipal de Três Barras do Paraná, em 19 de abril de 2023.

GERSO FRANCISCO GUSO

Prefeito Municipal

Publicado por:
Marlice Cristina Mariano
Código Identificador:F4E3FCA4

MUNICÍPIO DE TRÊS BARRAS DO PARANÁ
EXTRATO DE DISPENSA DE LICITAÇÃO Nº 14/2023

PROCESSO ADMINISTRATIVO Nº 51/2023

DESCRIÇÃO DO OBJETO

Contratação de empresa para locação de estrutura de som e luzes para evento em comemoração ao aniversário do Município de Três Barras Do Paraná.

FUNDAMENTO LEGAL

Artigo 24 da Lei nº 8.666/93 e suas alterações.

CONTRATADA

ANA MARCIA KAUL - ME - CNPJ nº 17.778.021/0001-35.

PREÇO

O valor da contratação totaliza R\$ 17.150,00 (Dezesseite mil cento e cinquenta reais).

PRAZO DE VIGÊNCIA

O prazo de vigência será de 60 (Sessenta) dias.

PROCESSO DE DISPENSA DE LICITAÇÃO RATIFICADO NOS MESMOS TERMOS PELA AUTORIDADE COMPETENTE EM 19/04/2023.

Publicado por:
Karine Fernanda Skorupa
Código Identificador:4A7DB116

MUNICÍPIO DE TRÊS BARRAS DO PARANÁ
EXTRATO DE DISPENSA DE LICITAÇÃO Nº 13/2023

PROCESSO ADMINISTRATIVO Nº 49/2023

DESCRIÇÃO DO OBJETO

CONTRATAÇÃO DE EMPRESA ESPECIALIZADA PARA CASTRAÇÃO DE CÃES, CONFORME LEI MUNICIPAL Nº 2458/2023

FUNDAMENTO LEGAL

Artigo 24, II da Lei nº 8.666/93 e suas alterações.

CONTRATADA

ANIMALIA CLÍNICA VETERINÁRIA E CENTRO DE ESTÉTICA ANIMAL LTDA - CNPJ Nº 42.753.021/0001-28

PREÇO

O valor da aquisição totaliza R\$ 9.356,64 (nove mil trezentos e cinquenta e seis reais e sessenta e quatro centavos).

PRAZO DE VIGÊNCIA

O prazo de vigência será de 12 (doze) meses.

PROCESSO DE DISPENSA DE LICITAÇÃO RATIFICADO NOS MESMOS TERMOS PELA AUTORIDADE COMPETENTE EM 19/04/2023.

Publicado por:
Viviane Rodrigues
Código Identificador:F6A0796F

SECRETARIA MUNICIPAL DE ADMINISTRAÇÃO
LEI COMPLEMENTAR Nº 001/2023

Data 19/04/2023

Símula. Institui o Programa de Recuperação Fiscal - REFIS, para o exercício de 2023, e dá outras providências.

A **CÂMARA MUNICIPAL DE TRÊS BARRAS DO PARANÁ, ESTADO DO PARANÁ APROVOU, E EU, GERSO FRANCISCO GUSO, PREFEITO MUNICIPAL, SANCIONO A SEGUINTE LEI COMPLEMENTAR.**

SEÇÃO I**DISPOSIÇÕES PRELIMINARES**

Art. 1º. O Chefe do Poder Executivo, observado o disposto na Constituição Federal, no Código Tributário Nacional, na Lei de



CÂMARA MUNICIPAL DE TRÊS BARRAS DO PARANÁ ESTADO DO PARANÁ

INSTRUÇÕES GERAIS E PROCEDIMENTOS DISPENSA ELETRÔNICA Nº 01/2023 PROCESSO ADMINISTRATIVO Nº 15/2023 EXCLUSIVA PARA ME/EPP E EQUIPARADAS

Torna-se público, para conhecimento dos interessados, que a Câmara Municipal de Três Barras do Paraná, por meio da Seção de Compras e Licitações, sediada no Município de Três Barras do Paraná, na Av. São Paulo, 452 – Centro, realizará processo de compras, na modalidade **DISPENSA**, na forma **ELETRÔNICA**, com critério de julgamento menor preço por grupo, nos termos da Instrução Normativa SEGES/ME nº 67, de 8 de julho de 2021, e da Lei de Licitações e Contratos nº 14.133 de 01 de abril de 2021, Lei Complementar nº 123, de 14 de dezembro de 2006, Lei Complementar nº 147, de 18 de Agosto de 2014, Lei Complementar Municipal nº 001/14 de 28 de Outubro de 2014 com alterações dadas nas demais Leis Complementares, como a Lei Complementar Municipal nº 003/2021 de 27 de Maio de 2021 e Lei Complementar nº 004/2022 de 13 de Julho de 2022, Projeto de Resolução Nº 20/2022 e Resolução Nº 04/2023. O presente documento contempla as informações publicadas no sítio "Portal de Compras Governamentais" (Comprasnet) e deve ser considerado como parte integrante do mesmo.

Data/horário disputa de lance e encerramento: 28/04/2023 das 09:00 às 15:00 (horário de Brasília)

Local: Portal de Compras do Governo Federal – <https://www.gov.br/compras/pt-br/>

1. DO OBJETO

1.1. O objeto da presente dispensa eletrônica é a escolha da proposta mais vantajosa para a futura aquisição e instalação de **EQUIPAMENTOS DE AUDIO E VÍDEO PARA A REESTRUTURAÇÃO DO AMBIENTE DE SOM DO PLENÁRIO DO LEGISLATIVO**, para atender às necessidades do Órgão, conforme condições, quantidades e exigências estabelecidas neste Instrumento e Termo de Referência (Anexo I).

1.2. O critério de julgamento adotado será o menor preço por item, observadas as exigências contidas neste Instrumento e Termo de Referência (Anexo I).

2. DO CREDENCIAMENTO E PARTICIPAÇÃO

- 2.1.** O Credenciamento é o nível básico do registro cadastral no SICAF, que permite a participação dos interessados na modalidade dispensa de licitação, em sua forma de cotação eletrônica.
- 2.2.** O cadastro no SICAF deverá ser feito no Portal de Compras do Governo Federal, no sítio <https://www.gov.br/compras/pt-br/>.
- 2.3.** O credenciamento junto ao provedor do sistema implica a responsabilidade do licitante ou de seu representante legal e a presunção de sua capacidade técnica para realização das transações inerentes a cotação eletrônica.
- 2.4.** O licitante responsabiliza-se exclusiva e formalmente pelas transações efetuadas em seu nome, assume como firmes e verdadeiras suas propostas e seus lances, inclusive os atos praticados diretamente ou por seu representante, excluída a responsabilidade do provedor do sistema ou do órgão ou entidade promotora da cotação eletrônica por eventuais danos decorrentes de uso indevido das credenciais de acesso, ainda que por terceiros.
- 2.5.** É de responsabilidade do cadastrado conferir a exatidão dos seus dados cadastrais no SICAF e mantê-los atualizados junto aos órgãos responsáveis pela informação, devendo proceder,



CÂMARA MUNICIPAL DE TRÊS BARRAS DO PARANÁ ESTADO DO PARANÁ

imediatamente, à correção ou à alteração dos registros tão logo identifique incorreção ou aqueles se tornem desatualizados.

2.5.1. A não observância do disposto no subitem anterior poderá ensejar desclassificação na análise documental.

2.6. É vedada a participação de consórcios e de empresas impedidas de licitar e/ou contratar com o Órgão Promotor da Cotação Eletrônica ou com a Administração Pública, na forma estabelecida em lei.

3. DA EXCLUSIVIDADE PARA ME'S E EPP'S

3.1. O benefício concedido às Microempresas (ME's) e Empresas de Pequeno Porte (EPP's) visa a promoção de fomento da economia regional, desenvolvimento econômico/social e ampliação de eficiência de políticas públicas, às Empresas sediadas no município e região, estando em consonância com o disposto do Artigo 47 e Artigo 48 da Lei Complementar n.º 123/2006; Lei Complementar Municipal 001/2014 de 28 de Outubro de 2014, com alteração dada pela Lei Complementar Municipal 03/2021 de 27 de Maio de 2021 e Prejulgado 027 -TCE/PR.

3.2. A restrição adotada no presente certame é ato discricionário da Administração, e encontra respaldo legal e jurisprudencial, visto que há no limite geográfico da região diversas empresas cujo ramo/atividade são pertinentes a esta Dispensa de licitação.

3.3. Poderão participar desta Dispensa de Licitação interessados cujo ramo de atividade seja compatível com o objeto desta licitação, que estejam com Credenciamento regular no Sistema de Cadastramento Unificado de Fornecedores – SICAF, conforme disposto no art. 9º da IN SEGES/MP nº 3, de 2018.

4. CADASTRO DA PROPOSTA - ENVIO DOS LANCES

4.1. A disputa de preço possui duas etapas:

4.1.1. O cadastro da proposta que poderá ocorrer durante o período de divulgação da dispensa eletrônica;

4.1.1.1. Uma vez enviada a proposta não será possível sua retificação ou exclusão.

4.1.2. A disputa e o envio de lances com duração de 06 horas, conforme disposto no início deste documento.

4.2. O cadastro da proposta, bem como os lances deverão ser registrados, em reais, para a quantidade total de cada item com validade mínima de trinta dias.

4.3. Os lances deverão ocorrer, exclusivamente, por meio eletrônico, pela Internet, no endereço eletrônico <https://www.gov.br/compras/pt-br/> - Portal de Compras do Governo Federal – Comprasnet, vedada sua remessa em papel, em data, horário e condições estabelecidos neste Instrumento e seus anexos.

4.4. Será considerado vencedor da cotação eletrônica aquele que apresentar, durante o período da cotação, o lance de menor valor sendo-lhe adjudicado o objeto, desde que atenda as respectivas especificações constantes no Termo de Referência anexo a este Instrumento.

4.5. O Órgão Contratante poderá anular ou cancelar a dispensa eletrônica, total ou parcialmente, sem que disso resulte, para o proponente, direito a qualquer indenização ou reclamação.

5. DO ENVIO DA PROPOSTA COMERCIAL

5.1. Vencida a etapa de lances, a empresa melhor classificada terá até às 17:30 horas do mesmo dia para encaminhar para o e-mail: camara@tresbarrasdo-parana.pr.leg.br a sua proposta comercial



CÂMARA MUNICIPAL DE TRÊS BARRAS DO PARANÁ ESTADO DO PARANÁ

detalhada que possibilita a aferição das características do objeto, conforme requeridas no Termo de referência deste Instrumento.

5.1.1. Caso não seja possível atender ao dispositivo anterior, a empresa melhor classificada poderá solicitar prorrogação do prazo pelo e-mail camara@tresbarrasdo-parana.pr.leg.br ou pelo telefone 4532351225 ou 45 32351002.

5.2. Caso a proposta não seja encaminhada no prazo do subitem anterior e não seja requerido pelo interessado a prorrogação do prazo para seu envio, poderá ser solicitada a proposta comercial aos demais classificados através de e-mail cadastrado no módulo de Disputa Eletrônica do Comprasnet, que deverá ser enviada conforme prazo concedido pela Administração.

5.3. A proposta comercial deverá conter, no mínimo, as seguintes condições, sob pena de desclassificação:

5.3.1. Ser redigida em língua portuguesa, digitada, sem emendas, rasuras, entrelinhas ou ressalvas, devendo a última folha ser assinada pelo seu representante legal.

5.3.2. Conter a Razão Social da Empresa, CNPJ, Telefone, Validade da Proposta e Prazo de Entrega, número da conta e agência do banco, para fins de pagamento.

5.3.3. Conter fotos, folders, catálogo ou link do site do fabricante do produto, quando solicitado no Termo de Referência anexo a este Instrumento ou no campo das observações do sistema de Cotação eletrônica.

5.3.4. Todas as especificações do objeto contidas na proposta vinculam o fornecedor.

5.4. Os valores ofertados deverão ser líquidos, devendo estar neles incluídas todas as despesas com impostos, taxas, fretes, seguros, embalagens, de quaisquer naturezas, que se façam indispensáveis à perfeita execução do objeto desta contratação, já deduzidos os abatimentos eventualmente concedidos, bem como serem consignados na proposta com, no máximo, duas casas decimais após a vírgula.

5.5. A oferta deverá ser firme e precisa, limitada, rigorosamente, ao objeto deste Instrumento e seus anexos, sem conter alternativas de preço ou de qualquer outra condição que induza o julgamento a mais de um resultado, sob pena de desclassificação.

5.6. A proposta deverá obedecer aos termos deste Instrumento e seus anexos, não sendo considerada aquela que não corresponda às especificações ali contidas.

6. DO JULGAMENTO

6.1. Para o julgamento será adotado o critério de menor preço total por grupo, atendidas as especificações contidas no TERMO DE REFERÊNCIA deste Instrumento.

6.2. A análise técnica da proposta comercial que apresentar o menor preço, bem como das demais em caso de necessidade, além dos documentos de habilitação técnica será processada pela unidade/setor solicitante da aquisição.

6.3. Caso a proposta comercial que apresentar o menor preço não atenda às especificações técnicas contidas neste Instrumento/Termo de referência, será declarada vencedora a proposta comercial que apresentar o menor preço dentre as que atendam aos requisitos técnicos e de qualificação exigidos.

6.4. Para fornecer à Câmara Municipal de Três Barras do Paraná, o participante deverá possuir a Certidão de Débitos Relativos a Créditos Tributários Federais e à Dívida Ativa da União válida bem como estar em situação regular perante o FGTS, a Fazenda Nacional, a Justiça Trabalhista. As condições de regularidade acima elencadas deverão manter-se durante o decurso da contratação/fornecimento.



CÂMARA MUNICIPAL DE TRÊS BARRAS DO PARANÁ ESTADO DO PARANÁ

6.5. A Câmara Municipal não firmará contratação com participantes que estejam suspensos/impedidos de contratar com o Legislativo, ou com os demais entes da federação, em conformidade com o parágrafo 5º do art. 156 da Lei 14.133/2021

7.6. Constatado o atendimento às exigências fixadas neste documento e seus anexos, o participante será declarado vencedor.

7. DA CONTRATAÇÃO

7.1. As contratações oriundas das dispensas eletrônicas serão formalizadas pela emissão de Nota de Empenho que será comunicada ao adjudicatário, por meio do e-mail cadastrado no módulo de Dispensa Eletrônica do Comprasgov.

7.2. As obrigações recíprocas entre a Contratada e o Órgão Contratante correspondem ao estabelecido no presente Instrumento e anexos.

7.3. Em caso de manifestação de desistência da Contratada, fica caracterizada a ausência de manutenção da proposta formulada no sistema, sujeitando-se o infrator à penalidade prevista no Art. 155, V, cumulado com o art. 156 da Lei nº 14.133/2021.

7.4. A eventual extinção do ajuste se dará nas hipóteses previstas na Lei nº 14.133/2021, não cabendo, à Contratada, direito a qualquer indenização.

8. DO LOCAL DE ENTREGA E PRAZO DE ENTREGA

8.1. O produto deverá ser instalado e entregue no endereço:

8.1.1. Três Barras do Paraná/PR, Av. São Paulo, 452 – Centro/ CEP: 85485-000 no Plenário do Legislativo.

8.2. O prazo máximo para a reestruturação do som e instalação dos equipamentos será de 15 (quinze) dias úteis a partir do recebimento da Nota de Empenho correspondente ou da emissão do pedido de compras.

8.2.1. Em caso fortuito e justificável a Contratada que não puder realizar a entrega no prazo de 15 (quinze) dias, deverá comunicar ao órgão contratante com antecedência mínima de 24 (vinte e quatro) horas da entrega.

9. DAS SANÇÕES ADMINISTRATIVAS

9.1. Se a Contratada inadimplir as obrigações assumidas, no todo ou em parte, ficará sujeita às sanções previstas nos arts. 155 e 156 da Lei nº 14.133/2021 e ao pagamento de multa nos seguintes termos:

9.1.1. Pelo atraso na entrega/instalação do material em relação ao prazo estipulado: 1% do valor do material não entregue, por dia decorrido, até o limite de 10% do valor do material;

9.1.2. Pela recusa em efetuar o fornecimento e/ou pela não entrega do material, caracterizada em dez dias após o vencimento do prazo de entrega estipulado: 10% do valor do material;

9.1.3. Pela demora em substituir o material rejeitado, a contar do segundo dia da data da notificação da rejeição: 2% do valor do material recusado, por dia decorrido;

9.1.4. Pela recusa da Contratada em substituir o material rejeitado, entendendo-se como recusa a substituição não efetivada nos cinco dias que se seguirem à data da rejeição: 10% do valor do material rejeitado;

9.1.5. Pelo não cumprimento de qualquer condição fixada nestas Condições Gerais ou no Pedido de Dispensa Eletrônica de Preços e não abrangida nas alíneas anteriores: 1% do valor contratado, para cada evento.



CÂMARA MUNICIPAL DE TRÊS BARRAS DO PARANÁ ESTADO DO PARANÁ

9.2. As multas estabelecidas no subitem anterior podem ser aplicadas isoladas ou cumulativamente, ficando o seu total limitado a 10% do valor contratado, sem prejuízo de perdas e danos cabíveis.

9.3. As importâncias relativas a multas serão descontadas do pagamento porventura devido à Contratada, ou efetuada a sua cobrança na forma prevista em lei.

9.4. O Órgão Contratante poderá, ainda, cancelar a Nota de Empenho decorrente da Dispensa Eletrônica de Preços, sem prejuízo das penalidades previstas nos subitens anteriores e de outras previstas em lei.

10. DAS CONDIÇÕES DE RECEBIMENTO DO OBJETO

10.1. A entrega do serviço/produto provisório deverá ser atestada pela Fiscal/Gestora de contrato, a Servidora Maria Matildes dos Santos, que aferirá a sua conformidade com as especificações constantes do Termo de Referência.

10.2. A servidora responsável pela elaboração do pedido de aquisição formalizará o seu recebimento definitivo na própria nota fiscal e/ou fatura correspondente, no prazo máximo de 05 (cinco) dias úteis contados da data da entrega do objeto, pela Contratada.

10.3. A Contratada se obriga a efetuar, no prazo máximo de 10 dias corridos, a substituição de material rejeitado, se este apresentar defeito de fabricação ou divergências relativas às especificações constantes no Termo de Referência, independentemente da quantidade rejeitada.

11. DO FATURAMENTO E PRAZO PARA PAGAMENTO

11.1. A nota fiscal, e/ou fatura, deverá ser emitida em nome do Órgão Contratante juntamente com os dados bancários para depósito ou via boleto.

11.2. O pagamento do objeto ocorrerá em até 15 (quinze) dias contados do recebimento definitivo a que faz referência o item 10.2, mediante crédito em conta corrente.

12. DAS INFORMAÇÕES E CASOS OMISSOS

12.1. Informações poderão ser obtidas no Órgão Contratante, a partir da divulgação deste Instrumento, por meio do e-mail: camara@tresbarrasdo-parana.pr.leg.br.

13. DO FORO

13.1. Para dirimir quaisquer questões decorrentes deste procedimento e da contratação dele originada, será competente o Foro do município de Catanduvas/PR.

14. DOS ANEXOS

14.1. ANEXO I

14.1.1. Termo de Referência

LENILCE
VITORIANO:0
6226216964

Assinada de forma
digital por LENILCE
VITORIANO:0
6226216964
443255-0720

Lenilce Vitoriano
Agente de Contratação

Três Barras do Paraná, 19 de abril de 2023

**CÂMARA MUNICIPAL DE TRÊS BARRAS DO PARANÁ
ESTADO DO PARANÁ****ANEXO I
TERMO DE REFERÊNCIA PARA COMPRA DE MATERIAIS/BENS****1. OBJETO**

1.1. Aquisição e instalação de EQUIPAMENTOS DE ÁUDIO E VÍDEO PARA A REESTRUTURAÇÃO DO AMBIENTE DE SOM DO PLENÁRIO DO LEGISLATIVO, conforme especificações e quantidades e valores até o máximo estabelecido abaixo:

Para a reestruturação do som do Plenário será necessário os seguintes objetos e quantidades:

Obs: Os equipamentos deverão ser entregues e instalados.

GRUPO 01

ITEM	DESCRIPTIVO	MARCA	VALOR UNITÁRIO	VALOR TOTAL
01	<p>• 10 MICROFONES PARA TRIBUNA Alimentação: Phantom Power 48V Cabo com 06 m XLR p10 – LED cor vermelha ANEL LUMINOSO; -Altura do conjunto (Haste + Base + Espuma) 50 cm; -Comprimento da Haste de 45 cm; -Cápsula: Condensador de Eletreto; -Impedância de saída: 200 Ohm +/- 30% (a 1 KHZ); -Nível de Ruído: 20 DB -Padrão polar Cardióide -Resposta da frequência: 50 Hz a 13,5 KHZ -Relação sinal ruído: >90 DB T.H.D: <0,5%@1KHZ -Sensibilidade: -38 dB +/- 3 dB (OdB = 1V/Pa em 1 kHz); - DB.</p> <p>• 01 MESA COM 12 canais -combo com entradas balanceadas XLR e de linha P-10 - Equalização de 3 vias (grave, médio e agudo) por canal 16 Efeitos. - Processador de efeitos com tela de LCD send - 01 USB com display digital - Entrada e reprodução direta em USB áudio - Interface de de Bluetooth - Led's indicadores de pico power phantom</p> <p>• 02 MICROFONES SEM FIO DUPL0 DIGITAL. - Cor: Grafite Escuro - Tipo: Microfone sem fio de mão multifrequência - Quantidade de microfones: 2 microfones - Faixa de frequência: 62,5 - 694Mhz ou 500 - 608Mhz (selecionavel) - Estabilidade de frequência: < +/- 30ppm - Faixa dinâmica do áudio: 40Hz-15Khz+/- 3Db - T.H.D: <0,5% - Área de Cobertura: 60 metros</p>		R\$16.298,00	R\$16.298,00



28

CÂMARA MUNICIPAL DE TRÊS BARRAS DO PARANÁ ESTADO DO PARANÁ

	<p>- Acompanha: 01 maleta com 02 microfones, 01 cabo P10/P10, 04 pilhas AA 1.5v, 01 receptor e 01 fonte AC/DC bivolt</p> <p>- Dimensões: 38 cm x 38 cm x 9 cm</p> <p>- Peso: 2,455</p> <p>608Mhz (selecionável)</p> <p>Estabilidade de frequência: \pm +/- 30ppm</p> <p>Faixa dinâmica do áudio: 50Hz~15Khz +/- 3Db</p> <p>- SAIDA XLR/P10</p> <p>- T.H.D: <0,5%</p> <p>- Área de Cobertura: 60 metros;</p> <p>- Acompanha: 01 maleta com 02 microfones, 01 cabo P10/P10, 04 pilhas AA 1.5v, 01 receptor e 01 fonte AC/DC bivolt;</p> <p>Dimensões: 38 cm x 38 cm x 9 cm;</p> <p>- Peso aproximado: 2,455 kg.</p> <p><u>01 CAIXA ACÚSTICA PASSIVA</u></p> <p>-Caixa acústica full range com duas vias;</p> <p>-1 x alto-falante de 12" + 1 x driver titânio;</p> <p>-Formato caixa / monitor;</p> <p>-Resposta de frequência de 60 Hz a 18 kHz (\pm-10dB);</p> <p>-Entrada com conectores 2 x Speakon® 4 pólos;</p> <p>-Impedância nominal de 8 Ohms;</p> <p>-Acabamento em resina para a caixa e pintura eletrostática preta para a tela de proteção;</p> <p>-Alças plásticas laterais;</p> <p>-Suporte plástico para tripé;</p> <p>-Pontos fly com porca garra interna;</p> <p>-Construção compacta.</p> <p>-400w pmpo</p> <p><u>01 CAIXA ACÚSTICA ATIVA</u></p> <p>-Caixa processada com duas vias;</p> <p>-1 x alto-falante de 12" + 1 x driver titânio;</p> <p>-Formato caixa/monitor;</p> <p>-Entrada de MIC e LINE com controles de volume independentes;</p> <p>-Módulo USB/SD/FM;</p> <p>-Entradas balanceadas;</p> <p>-Equalização de três bandas (High, Mid e Low);</p> <p>-Controle de volume master;</p> <p>-Circuito de limiter;</p> <p>-Led de indicação de limiter;</p> <p>-Led de indicação de ON-OFF;</p> <p>-Potência de 150 W;</p> <p>-Operação em 127 ou 220 VAC;</p> <p>-Cabo de energia padrão NBR 14.136;</p> <p>-Chave seletora de voltagem e fusível de proteção;</p> <p>-Saída para caixa acústica auxiliar;</p> <p>-Acabamento em resina para a caixa e pintura eletrostática preta para a tela de proteção;</p> <p>-Alças plásticas laterais;</p> <p>-Suporte plástico para tripé;</p> <p>-Construção mecânica robusta.</p> <p>-600w pmpo</p>		
--	---	--	--

**100 METROS DE FIO PARA CAIXA DE SOM BICOLOR
2X2,5MM**

20 metros de multicable 12 vias 24avg esquadreado condutores e blindagem fabricados em cobre estanhado, com 20 conectores xlr



**CÂMARA MUNICIPAL DE TRÊS BARRAS DO PARANÁ
ESTADO DO PARANÁ**

02.SU/PORTE PARA CAIXA	
Peso de	Carga
Capacidade (kg): 45	(kg): 0,948
Altura (cm): 21,3	(kg): 45
Largura (cm): 7,1	(cm): 21,3
Comprimento (cm): 43	(cm): 7,1
Distância até o Apoio (cm): 36,5	(cm): 43
Material: Aço	(cm): 36,5
Ajustes: Inclinação	
Características Especiais: Em aço resistente com exclusivo sistema de regulação de inclinação.	

Obs: Equipamentos instalados.

1.2. O objeto deste edital está dentro da padronização seguida pelo órgão, conforme especificações técnicas e requisitos de desempenho constantes do Catálogo Unificado de Materiais - CATMAT do SIASG.

1.2.1. Em caso de divergência entre as descrições e especificações constantes do CATMAT e do presente Termo de Referência, prevalecem sempre as do Termo de Referência, ou seja, se escolhe o código mais semelhante possível para a proposta, porém a empresa vencedora deverá fornecer o material de acordo com as descrições válidas do edital.

1.3. Os produtos, assim como a instalação dos mesmos deverão ter o prazo de validade mínimo de 12 meses, prevalecendo o prazo de garantia fixado pelo fabricante ou fornecedor, caso maior, sendo que, como os mesmos serão adquiridos instalados, o valor correspondente a mão-de-obra para instalação, verificação do ambiente aonde serão instalados, deverão estar inclusos no preço ofertado.

2. JUSTIFICATIVA

2.1. O sistema e aparelhamento de som que encontra-se no Plenário do Legislativo está em péssimas condições, tendo em vista o tempo de uso já existente e como as Sessões vem sendo transmitidas ao vivo, o som não chega com boa qualidade e os aparelhos de microfone também apresentam constantes problemas. A escolha da futura compra por grupo é pelo fato de que a execução parcelada fica dificultosa, uma vez que se tratando de tecnologia, muitas marcas não combinam com outras e isso pode dificultar o funcionamento do som, bem como a fiscalização individual não é viável, nem vantajosa para administração.

3. MÉTODOS E ESTRATÉGIAS DE SUPRIMENTO

3.1. O objeto do presente termo de referência será recebido em remessa única pela fiscal do contrato, a Srª Maria Matildes dos Santos, com prazo não superior a 15 (quinze) dias úteis após recebimento da nota de empenho/pedido de compra.

3.2. O (s) material (s), assim como a instalação dos mesmos deverá (ão) ser entregues no Plenário da Câmara Municipal de Três Barras do Paraná, no horário das 08:00 às 12:00 e 13:30 às 17:30.

3.3. O não cumprimento do disposto no item 3.1 do presente termo acarretará a anulação do empenho/pedido de compra bem como a aplicação das penalidades legais e a convocação do fornecedor subsequente.

3.4. A administração rejeitará, no todo ou em parte, o fornecimento executado em desacordo com o Termo de referência e seus anexos.

4. VALOR ESTIMADO



CÂMARA MUNICIPAL DE TRÊS BARRAS DO PARANÁ ESTADO DO PARANÁ

4.1. O custo estimado total da presente contratação é de RS 16.298,00

4.2. O custo estimado foi apurado a partir de preços constantes em empresas que vendem aparelhos de áudios e vídeos e prestam serviços para esse fim, no Município de Três Barras do Paraná e Cascavel PR, por meio de Email e via telefone e whatsapp. Justifica-se o valor estimado por meio do contato direto com o fornecedor, tendo em vista que por ser um serviço complexo e não tendo um técnico especialista na área no quadro de servidores do Legislativo, tornou-se inviável pesquisar item por item, uma vez que o conjunto todo descrito no edital não é possível de ser encontrado nos bancos e painéis de preços.

5. RECEBIMENTO E CRITÉRIO DE ACEITAÇÃO DO OBJETO/SERVIÇO

5.1. O (s) bem (s) serão recebidos:

a. Provisoriamente, a partir da entrega, para efeito de verificação da conformidade com as especificações constantes neste Termo de referência e da proposta comercial.

b. Definitivamente, após a verificação da conformidade com as especificações constantes neste Termo de referência e na proposta comercial, e sua consequente aceitação, que se dará até 05 (cinco) dias úteis do recebimento provisório.

5.2. Na hipótese de a verificação a que se refere o subitem anterior não ser procedida dentro do prazo fixado, reputar-se-á como realizada, consumando-se o recebimento definitivo no dia do esgotamento do prazo.

5.3. A Administração rejeitará, no todo ou em parte, a entrega e instalação do bem em desacordo com as especificações técnicas exigidas.

6. OBRIGAÇÕES DA CONTRATADA

6.1. A Contratada obriga-se a:

6.1.1. Efetuar a entrega e instalação dos aparelhos em perfeitas condições, no prazo e local indicados pela Administração, em estrita observância das especificações neste Termo de referência e da proposta comercial, acompanhado da respectiva nota fiscal constando detalhadamente as indicações da marca, fabricante, modelo, tipo, procedência e prazo de garantia;

6.1.2. O (s) bem (s) devem estar acompanhados, ainda, quando for o caso, do manual do usuário, com uma versão em português, e da relação da rede de assistência técnica autorizada;

6.1.3. Responsabilizar-se pelos vícios e danos decorrentes do produto, de acordo com os artigos 12, 13, 18 e 26, do Código de Defesa do Consumidor (Lei nº 8.078, de 1990);

6.1.3.1. O dever previsto no subitem anterior implica na obrigação de, a critério da Administração, substituir, reparar, corrigir, remover, ou reconstruir, às suas expensas, no prazo máximo de 10 (dez) corridos, o produto com avarias ou defeitos;

6.1.4. Atender prontamente a quaisquer exigências da Administração, inerentes ao objeto da presente aquisição;

6.1.5. Comunicar à Administração, no prazo máximo de 24 (vinte e quatro) horas que antecede a data da entrega, os motivos que impossibilitem o cumprimento do prazo previsto, com a devida comprovação;

6.1.6. Manter, durante toda a execução do contrato, em compatibilidade com as obrigações assumidas, todas as condições de habilitação e qualificação exigidas;

6.1.7. Não permitir a utilização de qualquer trabalho do menor de dezesseis anos, exceto na condição de aprendiz para os maiores de quatorze anos; nem permitir a utilização do trabalho do menor de dezoito anos em trabalho noturno, perigoso ou insalubre;



**CÂMARA MUNICIPAL DE TRÊS BARRAS DO PARANÁ
ESTADO DO PARANÁ**

6.1.8. Responsabilizar-se pelas despesas dos tributos, encargos trabalhistas, previdenciários, fiscais, comerciais, taxas, fretes, seguros, deslocamento de pessoal, prestação de garantia e quaisquer outras que incidam ou venham a incidir na execução da obrigação.

7. OBRIGAÇÕES DA CONTRATANTE

7.1. A Contratante obriga-se a:

7.1.1. Receber provisoriamente o material bem como os serviços disponibilizando local, data e horário;

7.1.2. Verificar minuciosamente, no prazo fixado, a conformidade dos bens recebidos provisoriamente com as especificações constantes deste Termo de referência e da proposta comercial, para fins de aceitação e recebimento definitivo;

7.1.3. Acompanhar e fiscalizar o cumprimento das obrigações da Contratada, através da fiscal de contrato, Maria Matildes dos Santos;

7.1.4. Efetuar o pagamento no prazo previsto.

8. MEDIDAS ACAUTELADORAS

8.1. Consoante o artigo 45 da Lei nº 9.784, de 1999, a Administração Pública poderá, sem a prévia manifestação do interessado, motivadamente, adotar providências acauteladoras, inclusive retendo o pagamento, em caso de risco iminente, como forma de prevenir a ocorrência de dano de difícil ou impossível reparação.

9. CONTROLE DA EXECUÇÃO

9.1. A fiscalização/Gestão da contratação será exercida por um representante da Administração, a Srª Maria Matildes dos Santos, ao qual competirá dirimir as dúvidas que surgirem no curso da execução do contrato, e de tudo dará ciência à Administração.

9.2. A fiscalização de que trata este item não exclui nem reduz a responsabilidade da fornecedora, inclusive perante terceiros, por qualquer irregularidade, ainda que resultante de imperfeições técnicas, vícios redibitórios, ou emprego de material inadequado ou de qualidade inferior, e, na ocorrência desta, não implica em responsabilidade da Administração ou de seus agentes e prepostos, de conformidade com o art. 119 e art. 120 da Lei nº 14.133 de 1º de abril de 2021.

9.3. A fiscal e Gestora da contratação anotará em registro próprio todas as ocorrências relacionadas com a execução do contrato, indicando dia, mês e ano, bem como o nome dos funcionários eventualmente envolvidos, determinando o que for necessário à regularização das faltas ou defeitos observados e encaminhando os apontamentos à autoridade competente para as providências cabíveis.

9.4. O modelo de contrato adotado para esta compra será por meio do empenho prévio.

LENILCE
VITORIANO-0
6226216964

Assinada de forma
digital por LENILCE
VITORIANO-0
6226216964

DocId: 3233.04.19
14.5133-4997

Lenilce Vitoriano
Agente de Contratação



32

**CÂMARA MUNICIPAL DE TRÊS BARRAS DO PARANÁ
ESTADO DO PARANÁ**

ANTENOR CARLOS Assinada de forma digital
DA por ANTENOR CARLOS
MOTTA.805464809 DA MOTTA CARLOS DA MOTA
00 08800 2023.04.19
143431-4390

Antenor Carlos da Motta

Presidente e solicitante do orçamento

MARIA MATILDES Assinada de forma digital
DOS por MARIA MATILDES DOS
SANTOS.90636481 SANTOS MATILDES DOS
972 08800 2023.04.19 143431-4390

Maria Matildes dos Santos

Gestora do contrato

Três Barras do Paraná, 19 de abril de 2023.

ADITIVO AO EDITAL DE DISPENSA ELETRÔNICA Nº 01/2023 - PROCESSO ADMINISTRATIVO Nº 15/2023

A CÂMARA MUNICIPAL DE TRÊS BARRAS DO PARANÁ, pessoa jurídica de direito público interno, com sede na Avenida São Paulo, 452, centro, Três Barras do Paraná, Estado do Paraná, inscrita no Cadastro Nacional de Pessoas Jurídicas - CNPJ sob o nº 78.678.174/0001-03, neste ato representado pelo Sr. Antenor Carlos da Motta, brasileiro, casado, Presidente do Legislativo, portador do CPF nº 805.464.809-00 e RG nº 5.936.336-0 SSP/PR, residente e domiciliado na Av. Brasil, 138, nesta cidade, resolve aditivar o Edital da Dispensa Eletrônica Nº 01/2023, Processo Nº 15/2023 por inclusão de documento.

CLÁUSULA 1ª - DA ALTERAÇÃO

Fica acrescentado no Edital de Dispensa Eletrônica Nº 01/2023, Processo Nº 15/2023, bem como no Termo de Referência a dotação orçamentária.

Parágrafo Único: A dotação orçamentária utilizada para tal processo são as:

33.90.39.59.00.00 – Serviços de áudio, vídeo e foto;

44.90.52.33.00.00 – Equipamentos de áudio, vídeo e foto.

CLÁUSULA 2ª - RATIFICAÇÃO

Fica integralmente ratificadas as demais cláusulas e condições estabelecidas no Edital de Dispensa Eletrônica Nº 01/2023, Processo Nº 15/2023 originário para que continuem surtindo seus efeitos devidos.

Três Barras do Paraná, 19 de abril de 2023.



Câmara Municipal de Três Barras do Paraná
Antenor Carlos da Motta
Presidente



PARECER JURÍDICO

OBJETO: PARECER SOBRE DISPENSA.

A espécie: Análise da Dispensa Eletrônica nº 01/2023 – Processo nº 15/2023

Valor estimado: R\$ 16.298,00 (dezesesseis mil duzentos e noventa e oito reais).

Forma de pagamento: após a entrega dos produtos/serviços.

Dos fatos, objeto e parecer:

Trata-se de processo de dispensa de licitação, na modalidade eletrônica, onde se requer a contratação de empresa para fornecer equipamentos, bem como instalá-los, para adequação do som do plenário do Legislativo.

Vejamos que foram solicitados orçamentos, os quais serviram de embasamento para estipulação do preço, bem como foi confeccionado documento denominado "INSTRUÇÕES GERAIS E PROCEDIMENTOS DISPENSA ELETRÔNICA Nº 01/2023", onde constam as instruções para participação, a forma de pagamento, e a forma de entrega dos produtos/serviços.

Em conformidade com o valor orçado, foi aplicada a modalidade de DISPENSA DE LICITAÇÃO, conforme o Art. 75, inciso II, da Lei 14.133/21.

O processo foi justificado, bem como determinou as obrigações das partes, porém, sem a dotação financeira para tanto, sendo que, desta forma, sanando a falta de especificação da dotação, o mesmo está apto a ser publicado.

Tal procedimento ocorrerá na forma eletrônica, utilizando-se da plataforma disponível no "Portal de Compras Governamentais".

Ante o exposto, e em conformidade com a legislação aplicada, o PARECER é pela legalidade dos atos praticados, com divulgação e publicação dos instrumentos.

Três Barras do Paraná/PR, 19 de abril de 2023.

ADRIANO APARECIDO DEZAN

OAB/PR 69.809

35

Portel Nacional de Contratações Públicas

[Aviso de Contratação](#)

Aviso de Contratação Direta nº 00001/2023

(Lanceamento nº 04/000)

Local: **Ter Bando de Recurso em** **04/04/2023 16:58** **Ter Bando de Recurso**

Modalidade de contratação: **Dispensa de Licitação** **Artigo legal** (Lei nº 139/2021, Art. 75, I) **Tipo** (Aviso de Contratação Direta) **Modalidade de Dispensa** (Dispensa Com Dispensa)

Registro de preço: **Não**

Data de divulgação no PNP: **19/04/2023** **Estação** (Divulgação no PNP) **Data de início de recebimento de propostas** (19/04/2023 16:58) **Ter Bando de Recurso**

Data fim de recebimento de propostas: **26/04/2023 08:58** **Ter Bando de Recurso**

Nº contrato PNP: **7743840000161-00001/2023** **Ante** (Contrato PNP)

Objeto: **Fora aquisição e prestação de serviços de consultoria de áudio e vídeo para a estruturação do ambiente de trabalho do LDOLEP na Ter Bando de Recurso**

Informação complementar: **Confirma o edital**

VALOR TOTAL ESTIMADO
R\$ 2.000,00

VALOR TOTAL
R\$ 2.000,00

Bens, Arquivos, Histórico

Item	Descrição	Quantidade	Valor unitário estimado	Valor total estimado	Detalhe
1	prestação de consultoria de áudio e vídeo	1	R\$ 2.000,00	R\$ 2.000,00	

[Ver](#)

Período para entrega de proposta: 19/04/2023 16:58:35 até 28/04/2023 08:59:59

Período para envio de lances: 28/04/2023 09:00:00 até 28/04/2023 15:00:00

Emergencial: Não

Participação preferencial ME/EPP: Sim

Objeto: Futura aquisição e instalação de EQUIPAMENTOS DE ÁUDIO E VÍDEO PARA A REESTRUTURAÇÃO DO AMBIENTE DE SOM DO PLENÁRIO DO LEGISLATIVO de Três Barras do Paraná

Item 1 - Instalação / Manutenção / Operação / Locação - Equipamentode Luz / Imagem / Som

Instalação / Manutenção / Operação / Locação - Equipamentode Luz / Imagem / Som

Quantidade: 1 Valor estimado: R\$ 16.298,0000
Unidade de fornecimento: UNIDADE Situação: Adjudicado e Homologado
Intervalo mínimo entre lances: R\$ 0,0100

Aceito e Habilitado por CPF: ***.262.***.4 - LENILCE VITORIANO para GRADIARA COMERCIO DE INSTRUMENTOS MUSICAIS LTDA, CNPJ 72.464.332/0001-38, melhor lance: R\$ 11.990,0000

Propostas do Item 1

Fornecedor	Forne McEpp/ Equiparadas	Valor	Situação
27.813.226/0001-68 - 27.813.226 ROMULO SALVADOR PAIM	Sim	R\$ 16.298,0000	
Descrição detalhada: Instalação / Manutenção / Operação / Locação - Equipamentode Luz / Imagem / Som			
49.649.839/0001-44 - 49.649.839 MARIANE WINKERT VEIGA	Sim	R\$ 16.298,0000	
Descrição detalhada: aquisição e instalação de EQUIPAMENTOS DE ÁUDIO E VÍDEO PARA A REESTRUTURAÇÃO DO AMBIENTE DE SOM DO PLENÁRIO DO LEGISLATIVO, para atender às necessidades do Órgão, conforme condições, quantidades e exigências estabelecidas neste Instrumento e Termo de Referência (Anexo I).			
49.734.446/0001-39 - 49.734.446 JULIANO MANFIO CANSIAN	Sim	R\$ 16.298,0000	
Descrição detalhada: EQUIPAMENTOS DE ÁUDIO E VÍDEO PARA A REESTRUTURAÇÃO DO AMBIENTE DE SOM DO PLENÁRIO DO LEGISLATIVO, CONFORME TR DO EDITAL			

Fornecedor	Porte MeEpp/ Equiparadas	Valor	Situação
49.896.477/0001-96 - 49.896.477 JHONY FERNANDES GUEDES	Sim	R\$ 16.298,0000	

Descrição detalhada: 10 MICROFONES PARA TRIBUNA

Alimentação: Phantom Power 48V

Cabo com 06 m XLR p10 - LED cor vermelha ANEL LUMINOSO;

-Altura do conjunto (Haste + Base + Espuma) 50 cm;

-Comprimento da Haste de 45 cm;

-Cápsula: Condensador de Eletreto;

-Impedância de saída: 200 Ohm +/- 30% (a 1 KHZ);

-Nível de Ruído: 20 DB

-Padrão polar Cardióide

-Resposta da frequência: 50 Hz a 13,5 KHZ

-Relação sinal ruído: >90 DB

T.H.D: <0,5%@1KHZ

-Instabilidade: - 38 dB +/- 3 dB (OdB = 1V/Pa em 1 kHz);

-PL max. 124 D - DB.

- 01 MESA COM 12 canais

-combo com entradas balanceadas XLR e de linha P-10

-Equalização de 3 vias (grave, médio e agudo) por canal 16 Efeitos.

- Processador de efeitos com tela de LCD

-01 auxiliar send

-Entrada USB com display digital

-Gravação e reprodução direta em USB

-Interface de áudio

-Função Bluetooth

-Leds indicadores de pico

+48v phantom power

Bivolt

- 02 MICROFONES SEM FIO DUPLO DIGITAL

-Cor: Grafite Escuro

-Tipo: Microfone sem fio de mão multifrequencia

-Quantidade de microfone: 2 microfones

- Faixa de frequência: 625 - 694Mhz ou 500 - 608Mhz (selecionavel)

- Estabilidade de frequência: < +/- 30ppm

Faixa dinâmica do áudio: 40Hz-15Khz+/- 3Db

- T.H.D: <0,5%

- Area de Cobertura: 60 metros

R\$16.298,00 R\$16.298,00

Três Barras do Paraná-PR / Av. São Paulo, 452 - CEP: 85485000 Fone (45) 32351225 / (45) 32351002

E-mail: camara@tresbarrasdo-parana.pr.leg.br - Site: <http://tresbarrasdo-parana.pr.leg.br>

CÂMARA MUNICIPAL DE TRÊS BARRAS DO PARANA

ESTADO DO PARANA

- Acompanha: 01 maleta com 02 microfones, 01 cabo P10/P10, 04

pilhas AA 1.5v, 01 receptor e 01 fonte AC/DC bivolt

- Dimensões: 38 cm x 38 cm x 9 cm

- Peso: 2,455

608Mhz (selecionavel)

Estabilidade de frequência: < +/- 30ppm

Faixa dinâmica do áudio: 50Hz-15Khz+/- 3Db

- SAIDA XLR/P10

- T.H.D: <0,5%

- Area de Cobertura: 60 metros;

- Acompanha: 01 maleta com 02 microfones, 01 cabo P10/P10, 04

pilhas AA 1.5v, 01 receptor e 01 fonte AC/DC bivolt;

Dimensões: 38 cm x 38 cm x 9 cm;

-Peso aproximado: 2,455 kg.

- 01 CAIXA ACÚSTICA PASSIVA

-Caixa acústica full range com duas vias;

-1 x alto-falante de 12" + 1 x driver titânio;

38

Fornecedor: _____ Valor: _____ Situação: _____
 Porte McEpp/
 Equiparadas

- Formato caixa / monitor;
- Resposta de frequência de 60 Hz a 18 kHz (+-10dB);
- Entrada com conectores 2 x Speakon@ 4 pólos;
- Impedância nominal de 8 Ohms;
- Acabamento em resina para a caixa e pintura eletrostática preta para a tela de proteção;
- Alças plásticas laterais;
- Suporte plástico para tripé;
- Pontos fly com porca garra interna;
- Construção compacta.
- 400w pmpo
- 01 CAIXA ACÚSTICA ATIVA
- Caixa processada com duas vias;
- 1 x alto-falante de 12" + 1 x driver titânio;
- Formato caixa/monitor;
- Entrada de MIC e LINE com controles de volume independentes;
- Módulo USB/SD/FM;
- Entradas balanceadas;
- Equalização de três bandas (High, Mid e Low);
- Controle de volume master;
- Circuito de limiter;
- Led de indicação de limiter;
- Led de indicação de ON-OFF;
- Potência de 150 W;
- Operação em 127 ou 220 VAC;
- Cabo de energia padrão NBR 14.136;
- Chave seletora de voltagem e fusível de proteção;
- Saída para caixa acústica auxiliar;
- Acabamento em resina para a caixa e pintura eletrostática preta para a tela de proteção;
- Alças plásticas laterais;
- Suporte plástico para tripé;
- Construção mecânica robusta.
- 600w pmpo
- 100 METROS DE FIO PARA CAIXA DE SOM BICOLOR
- 2X2.5MM
- 20 metros de multicabo 12 vias 24awg espagueado condutores e blindagem fabricados em cobre estanhado, com 20 conectore xlr
- 02 SUPORTES PARA CAIXA
- Peso (kg): 0,948
- Capacidade de Carga (kg): 45
- Altura (cm): 21,3
- Largura (cm): 7,1
- Comprimento (cm): 43
- Distancia até o Apoio (cm): 36,5
- Material: Aço
- Ajustes: Inclinação
- Características Especiais: Em aço resistente com exclusivo sistema de regulagem de inclinação.

22.865.751/0001-03 - A S PINTO	Sim	R\$ 49.900,0000
Descrição detalhada: Instalação / Manutenção / Operação / Locação - Equipamentode Luz / Imagem / Som		
45.169.346/0001-56 - FRANCILANDIO THIERS DE CARVALHO SILVA	Sim	R\$ 16.298,0000

Fornecedor Forte MeEpp/ Equiparasdas Valor Situação

Descrição detalhada:
Instalação / Manutenção / Operação / Locação - Equipamentode Luz / Imagem / Som

72.464.332/0001-38 - GRADIARA COMERCIO DE INSTRUMENTOS MUSICAIS LTDA	Sim	R\$ 12.900,0000	Proposta adjudicada
--	-----	-----------------	---------------------

Descrição detalhada: 10 MICROFONES PARA TRIBUNA

Alimentação: Phantom Power 48V
Cabo com 06 m XLR p10 - LED cor vermelha ANEL LUMINOSO;
-Altura do conjunto (Haste + Base + Espuma) 50 cm;
-Comprimento da Haste de 45 cm;
-Cápsula: Condensador de Eletreto;
-Impedância de saída: 200 Ohm ~ 30% (a 1 KHZ);
-Nível de Ruído: 20 DB
-Padrão polar Cardióide
-Resposta da frequência: 50 Hz a 13,5 KHZ
-Relação sinal ruído: >90 DB T.H.D: <0.5%@1KHZ
-Sensibilidade: - 38 dB +/- 3 dB (OdB = 1V/Pa em 1 kHz);
- DB.

01 MESA COM 12 canais

-combo com entradas balanceadas XLR e de linha P-10
- Equalização de 3 vias (grave, médio e agudo) por canal 16 Efeitos.
- Processador de efeitos com tela de LCD
- 01 auxiliar send
- Entrada USB com display digital em USB
- Gravação e reprodução direta
- Interface de áudio
- Função Bluetooth de pico
- Leds indicadores de phantom power Bivolt

02 MICROFONES SEM FIO DUPLO DIGITAL

- Cor: Grafite Escuro
- Tipo: Microfone sem fio de mão multifrequencia
- Quantidade de microfone: 2 microfones
- Faixa de frequência: 625 - 694Mhz ou 500 - 608Mhz (selecionavel)
- Estabilidade de frequência: < +/- 30ppm
- Faixa dinâmica do áudio: 40Hz-15Khz+/- 3Db
- T.H.D: <0,5%
- Área de Cobertura: 60 metros
- Acompanha: 01 maleta com 02 microfones, 01 cabo P10/P10, 04 pilhas AA 1.5v, 01 receptor e 01 fonte AC/DC bivolt
- Dimensões: 38 cm x 38 cm x 9 cm
- Peso: 2,455
608Mhz (selecionavel)
Estabilidade de frequência: < +/- 30ppm
Faixa dinâmica do áudio: 50Hz-15Khz+/- 3Db
- SAIDA XLR/P10
- T.H.D: <0,5%
- Área de Cobertura: 60 metros;
- Acompanha: 01 maleta com 02 microfones, 01 cabo P10/P10, 04 pilhas AA 1.5v, 01 receptor e 01 fonte AC/DC bivolt;
- Dimensões: 38 cm x 38 cm x 9 cm;
- Peso aproximado: 2,455 kg.

01 CAIXA ACÚSTICA PASSIVA

-Caixa acústica full range com duas vias,
-1 x alto-falante de 12" + 1 x driver titânio;

40

Fornecedor **Porte MeEpp/ Equiparadas** **Valor** **Situação**

- Formato caixa / monitor;
- Resposta de frequência de 60 Hz a 18 kHz (~-10dB);
- Entrada com conectores 2 x Speakon® 4 pólos;
- Impedância nominal de 8 Ohms;
- Acabamento em resina para a caixa e pintura eletrostática preta para a tela de proteção;
- Alças plásticas laterais;
- Suporte plástico para tripé;
- Pontos fly com porca garra interna;
- Construção compacta.
- 400w pmpo

01 CAIXA ACÚSTICA ATIVA

- Caixa processada com duas vias;
- 1 x alto-falante de 12" + 1 x driver titânio;
- Formato caixa/monitor;
- Entrada de MIC e LINE com controles de volume independentes;
- Módulo USB/SD/FM;
- Entradas balanceadas;
- Equalização de três bandas (High, Mid e Low);
- Controle de volume master;
- Circuito de limiter;
- Led de indicação de limiter;
- Led de indicação de ON-OFF;
- Potência de 150 W;
- Operação em 127 ou 220 VAC;
- Cabo de energia padrão NBR 14.136;
- Chave seletora de voltagem e fusível de proteção;
- Saída para caixa acústica auxiliar;
- Acabamento em resina para a caixa e pintura eletrostática preta para a tela de proteção;
- Alças plásticas laterais;
- Suporte plástico para tripé;
- Construção mecânica robusta.
- 600w pmpo

100 METROS DE FIO PARA CAIXA DE SOM BICOLOR 2X2.5MM

20 metros de multicabo 12 vias 24awg espaguetado condutores e blindagem fabricados em cobre estanhado, com 20 conectores xlr

02 SUPORTES PARA CAIXA

Peso (kg): 0,948 Capacidade de Carga (kg): 45 Altura (cm): 21,3

Largura (cm): 7,1
Comprimento (cm): 43
Distancia até o Apoio (cm): 36,5
Material: Aço

Ajustes: Inclinação
Características Especiais: Em aço resistente com exclusivo sistema de regulagem de inclinação.

34.705.204/0001-40 - LC VENDAS E CONSULTORIA LTDA	Sim	R\$ 16.298,0000
Descrição detalhada: Instalação / Manutenção / Operação / Locação - Equipamentode Luz / Imagem / Som		
25.185.648/0001-00 - MARISTELA HOSTALACIO XAVIER NASCIMENTO 02653393832	Sim	R\$ 16.295,0000

44

Fornecedor	Poste MeEpp/ Equiparadas	Valor	Situação
<p>Descrição detalhada: • 10 MICROFONES PARA TRIBUNA</p> <p>Alimentação: Phantom Power 48V</p> <p>Cabo com 06 m XLR p10 - LED cor vermelha ANEL LUMINOSO;</p> <p>-Altura do conjunto (Haste + Base + Espuma) 50 cm;</p> <p>-Comprimento da Haste de 45 cm;</p> <p>-Cápsula: Condensador de Eletreto;</p> <p>-Impedância de saída: 200 Ohm +/- 30% (a 1 KHZ);</p> <p>-Nível de Ruído: 20 DB</p> <p>-Padrão polar Cardióide</p> <p>-Resposta da frequência: 50 Hz a 13,5 KHZ</p> <p>-Relação sinal ruído: >90 DB</p> <p>T.H.D: <0.5%@1KHZ</p> <p>-Sensibilidade: - 38 dB +/- 3 dB (OdB = IV/Pa em 1 kHz);</p> <p>SPL max. 124 D - DB.</p> <ul style="list-style-type: none"> • 01 MESA COM 12 canais -combo com entradas balanceadas XLR e de linha P-10 -Equalização de 3 vias (grave, médio e agudo) por canal 16 Efeitos. -Processador de efeitos com tela de LCD - 01 auxiliar send - Entrada USB com display digital - Gravação e reprodução direta em USB - Interface de áudio - Função Bluetooth - Led's indicadores de pico -48v phantom power Bivolt • 02 MICROFONES SEM FIO DUPLO DIGITAL - Cor: Grafite Escuro - Tipo: Microfone sem fio de mão multifrequencia - Quantidade de microfones: 2 microfones - Faixa de frequência: 625 - 694Mhz ou 500 - 608Mhz (selecionavel) - Estabilidade de frequência: < +/- 30ppm - Faixa dinâmica do áudio: 40Hz-15Khz+/- 3Db - T.H.D: <0,5% - Area de Cobertura: 60 metros Acompanha: 01 maleta com 02 microfones, 01 cabo P10/P10, 04 pilhas AA 1.5v, 01 receptor e 01 fonte AC/DC bivolt - Dimensões: 38 cm x 38 cm x 9 cm - Peso: 2,455 608Mhz (selecionavel) Estabilidade de frequência: < +/- 30ppm Faixa dinâmica do áudio: 50Hz-15Khz+/- 3Db - SAIDA XLR/P10 - T.H.D: <0,5% - Area de Cobertura: 60 metros; - Acompanha: 01 maleta com 02 microfones, 01 cabo P10/P10, 04 pilhas AA 1.5v, 01 receptor e 01 fonte AC/DC bivolt; Dimensões: 38 cm x 38 cm x 9 cm; - Peso aproximado: 2,455 kg. • 01 CAIXA ACÚSTICA PASSIVA -Caixa acústica full range com duas vias; -1 x alto-falante de 12" + 1 x driver titânio; -Formato caixa / monitor; -Resposta de frequência de 60 Hz a 18 kHz (+-10dB); -Entrada com conectores 2 x Speakon® 4 pólos; -Impedância nominal de 8 Ohms; -Acabamento em resina para a caixa e pintura eletrostática preta para a tela de proteção; -Alças plásticas laterais; -Suporte plástico para tripé; -Pontos fly com porca garra interna; 			

42

Situação

Porte MeEpp/
Equiparadas Valor

Fornecedor

- Construção compacta.
- 400w pmmpo
- 01 CAIXA ACÚSTICA ATIVA
- Caixa processada com duas vias;
- 1 x alto-falante de 12" + 1 x driver titânio;
- Formato caixa/monitor;
- Entrada de MIC e LINE com controles de volume independentes;
- Módulo USB/SD/FM;
- Entradas balanceadas;
- Equalização de três bandas (High, Mid e Low);
- Controle de volume master;
- Circuito de limiter;
- Led de indicação de limiter;
- Led de indicação de ON-OFF;
- Potência de 150 W;
- Operação em 127 ou 220 VAC;
- Cabo de energia padrão NBR 14.136;
- ☐ -have seletora de voltagem e fusível de proteção;
- saída para caixa acústica auxiliar;
- Acabamento em resina para a caixa e pintura eletrostática preta para a tela de proteção;
- Alças plásticas laterais;
- Suporte plástico para tripé;
- Construção mecânica robusta.
- 600w pmmpo
- 100 METROS DE FIO PARA CAIXA DE SOM BICOLOR
- 2X2.5MM
- 20 metros de multicabo 12 vias 24awg espaguetado condutores e blindagem fabricados em cobre estanhado, com 20 conectore xlr
- 02 SUPORTES PARA CAIXA
- Peso (kg): 0,948
- Capacidade de Carga (kg): 45
- Altura (cm): 21,3
- Largura (cm): 7,1
- Comprimento (cm): 43
- Distancia até o Apoio (cm): 36,5
- Material: Aço
- ☐ -justes: Inclinação
- Características Especiais: Em aço resistente com exclusivo sistema de regulagem de inclinação.
- Obs: Equipamentos instalados

08.223.816/0001-96 - ORELI COMPANY LTDA	Sim	R\$ 16.298,0000
<p>Descrição detalhada: • 10 MICROFONES PARA TRIBUNA Alimentação: Phantom Power 48V Cabo com 06 m XLR p10 - LED cor vermelha ANEL LUMINOSO; -Altura do conjunto (Haste + Base + Espuma) 50 cm; -Comprimento da Haste de 45 cm; -Cápsula: Condensador de Eletreto; -Impedância de saída: 200 Ohms ± 30% (a 1 KHZ); -Nível de Ruído: 20 DB -Padrão polar Cardióide -Resposta da frequência: 50 Hz a 13,5 KHZ -Relação sinal ruído: >90 DB T.H.D: - DB.</p> <p>• 01 MESA COM 12 canais -combo com entradas balanceadas XLR e de linha P-10 - Equalização de 3 vias (grave, médio e agudo) por canal 16 Efeitos. - Processador de efeitos com tela de LCD -01 auxiliar send - Entrada USB com display digital - Gravação e reprodução direta em USB - Interface de áudio - Função Bluetooth - Leds indicadores de pico +48v phantom power Bivolt • 02 MICROFONES SEM FIO DUPLA DIGITAL - Cor: Grafite Escuro - Tipo: Microfone sem fio de mão multifrequencia - Quantidade de microfones: 2 microfones - Faixa de frequência: 625 - 694Mhz ou 500 - 608Mhz (selecionavel) - Estabilidade de frequência: < +/- 30ppm - Faixa dinâmica do áudio: 40Hz-15Khz+/- 3Db - T.H.D:</p> <p>- Acompanha: 01 maleta com 02 microfones, 01 cabo P10/P10, 04 pilhas AA 1.5v, 01 receptor e 01 fonte AC/DC bivolt - Dimensões: 38 cm x 38 cm x 9 cm - Peso: 2,455 608Mhz (selecionavel) Estabilidade de frequência: < +/- 30ppm Faixa dinâmica do áudio: 50Hz-15Khz+/- 3Db - SAIDA XLR/P10 - T.H.D: 01 CAIXA ACÚSTICA ATIVA -Caixa processada com duas vias; -1 x alto-falante de 12" + 1 x driver titânio; -Formato caixa/monitor; -Entrada de MIC e LINE com controles de volume independentes; -Módulo USB/SD/FM; -Entradas balanceadas; -Equalização de três bandas (High, Mid e Low); -Controle de volume master; -Circuito de limiter; -Led de indicação de limiter; -Led de indicação de ON-OFF; -Potência de 150 W; -Operação em 127 ou 220 VAC; -Cabo de energia</p>		

43

Fornecedor **Forte MeEpp/ Equiparadas** **Valor** **Situação**

padrão NBR 14.136; -Chave seletora de voltagem e fusível de proteção; -Saída para caixa acústica auxiliar; -Acabamento em resina para a caixa e pintura eletrostática preta para a tela de proteção; -Alças plásticas laterais; -Suporte plástico para tripé; -Construção mecânica robusta. -600w pmpo 100 METROS DE FIO PARA CAIXA DE SOM BICOLOR 2X2.5MM 20 metros de multicalbo 12 vias 24awg espaguetado condutores e blindagem fabricados em cobre estanhado, com 20 conectore xlr 02 SUPORTES PARA CAIXA - Peso (kg): 0,948 Capacidade de Carga (kg): 45 Altura (cm): 21,3 Largura (cm): 7,1 Comprimento (cm): 43 Distância até o Apoio (cm): 36,5 Material: Aço Ajustes: Inclinação Características Especiais: Em aço resistente com exclusivo sistema de regulagem de inclinação. Obs: Equipamentos instalados.

36.415.376/0001-04 - REMOBILIZE - COMERCIO ELETRONICO & SERVICOS LTDA	Sim	R\$ 17.986,0000
Descrição detalhada: EQUIPAMENTOS DE ÁUDIO E VÍDEO PARA A REESTRUTURAÇÃO DO AMBIENTE DE SOM DO PLENÁRIO		
30.996.156/0001-35 - SERGIO DOMINGUES E CIA LTDA	Sim	R\$ 16.298,0000
Descrição detalhada: EQUIPAMENTOS DE ÁUDIO E VÍDEO PARA A REESTRUTURAÇÃO DO AMBIENTE DE SOM DO PLENÁRIO DO LEGISLATIVO de Três Barras do Paraná		
43.351.995/0001-48 - SHS SERVICOS EM TECNOLOGIA LTDA.	Sim	R\$ 16.250,0000
Descrição detalhada: aquisição e instalação de EQUIPAMENTOS DE ÁUDIO E VÍDEO PARA A REESTRUTURAÇÃO DO AMBIENTE DE SOM DO PLENÁRIO DO LEGISLATIVO de Três Barras do Paraná		
04.619.423/0001-45 - SUPRITOP LICITACOES LTDA	Sim	R\$ 17.000,0000
Descrição detalhada: Instalação / Manutenção / Operação / Locação - Equipamentosde Luz / Imagem / Som		
Proposta desclassificada		

Lances do Item 1

28/04/2023 09:00:38	49.734.446/0001-39	R\$ 15.900,0000
28/04/2023 09:12:30	25.185.648/0001-00	R\$ 16.000,0000
28/04/2023 09:12:48	25.185.648/0001-00	R\$ 15.890,0000
28/04/2023 10:23:07	08.223.816/0001-96	R\$ 12.890,0000
28/04/2023 12:22:15	72.464.332/0001-38	R\$ 12.800,0000

Lances do Item 1

Data/hora	Participante	Lance
28/04/2023 14:50:23	72.464.332/0001-38	R\$ 12.799,0000
28/04/2023 14:52:39	08.223.816/0001-96	R\$ 1.270,0000 *
28/04/2023 14:54:24	72.464.332/0001-38	R\$ 12.790,0000
28/04/2023 14:55:28	45.169.346/0001-56	R\$ 15.889,9900
28/04/2023 14:56:25	08.223.816/0001-96	R\$ 12.700,0000
28/04/2023 14:56:55	49.734.446/0001-39	R\$ 15.899,0000
28/04/2023 14:57:12	72.464.332/0001-38	R\$ 12.590,0000
28/04/2023 14:57:25	08.223.816/0001-96	R\$ 12.500,0000
28/04/2023 14:59:02	30.996.156/0001-35	R\$ 16.249,9900
28/04/2023 14:59:33	04.619.423/0001-45	R\$ 12.499,9000
28/04/2023 14:59:53	72.464.332/0001-38	R\$ 11.990,0000
28/04/2023 14:59:59	04.619.423/0001-45	R\$ 11.989,9000

(lances com * foram excluídos pelo comprador)

Mensagens do chat do Item 1

Enviado por	Data/Hora envio	Mensagem
Sistema	28/04/2023 14:55:39	O lance no valor de R\$ 1.270,0000 do item 1 foi excluído pelo comprador. Caso não concorde com a exclusão, favor reenvie seu lance.
Sistema	28/04/2023 15:00:02	O item 1 teve empate real para o valor 16.298,0000. Procedeu-se o sorteio eletrônico entre os fornecedores com propostas empatadas. Acompanhe as convocações no julgamento de Propostas.
e-tema	28/04/2023 15:00:02	O item 1 está encerrado.
Sistema para o participante 04.619.423/0001-45	28/04/2023 15:23:06	Sr. Fornecedor SUPRITOP LICITACOES LTDA, CNPJ 04.619.423/0001-45, você foi convocado para enviar anexos para o item 1. Prazo para encerrar o envio: 15:49:00 do dia 28/04/2023. Justificativa: Boa tarde! Solicito a última alteração do contrato social da empresa, um folder com os descritivos e fotos dos aparelhos a ser entregues e instalados. Caso os documentos solicitados não sejam entregues será chamado o 2º colocado. camara@tresbarrasdoparana.pr.leg.br.
pelo participante 04.619.423/0001-45	28/04/2023 15:46:13	Boa Tarde, Sr
pelo participante 04.619.423/0001-45	28/04/2023 15:48:12	Segundo o TR: 5. DO ENVIO DA PROPOSTA COMERCIAL 5.1. Vencida a etapa de lances, a empresa melhor classificada terá até às 17:30 horas do mesmo dia para encaminhar para o e-mail: camara@tresbarrasdoparana.pr.leg.br a sua proposta comercial detalhada que possibilita a aferição das características do objeto, conforme requeridas no Termo de referência deste Instrumento.
Sistema para o participante 04.619.423/0001-45	28/04/2023 15:49:00	O item 1 teve a convocação para envio de anexos encerrada às 15:49:00 de 28/04/2023. Nenhum anexo foi enviado pelo fornecedor SUPRITOP LICITACOES LTDA, CNPJ 04.619.423/0001-45.
Sistema para o	03/05/2023 08:40:50	Bom dia! Sim, a proposta deveria ser entregue até as 17:30, Porém foi solicitado o

45

Enviado por Data/Hora envio Mensagem

participante
04.619.423/0001-45

contrato social atualizado com prazo menor para o julgamento da habilitação, uma vez que em pesquisa no SICAF, o objeto da dispensa eletrônica não está estabelecida no contrato social. Não recebi nada no e-mail.

Sistema para o participante 72.464.332/0001-38	03/05/2023 08:52:15	Bom dia! Solicito o envio da proposta atualizada com marca/modelo e descritivo com folder do produto a ser entregue e instalado juntamente com o valor ajustado. Gostaria de negociar este valor com um preço menor, é possível?
Sistema para o participante 72.464.332/0001-38	03/05/2023 08:54:12	O prazo para o envio da proposta é de 30 minutos, no e-mail: camara@tresbarrasdoarana.pr.leg.br
Sistema para o participante 72.464.332/0001-38	03/05/2023 09:08:41	Sr. Fornecedor GRADIARA COMERCIO DE INSTRUMENTOS MUSICAIS LTDA, CNPJ 72.464.332/0001-38, você foi convocado para enviar anexos para o item 1. Prazo para encerrar o envio: 09:25:00 do dia 03/05/2023. Justificativa: O anexo solicitado também pode ser enviado por aqui! .
Sistema para o participante 72.464.332/0001-38	03/05/2023 09:25:00	O item 1 teve a convocação para envio de anexos encerrada às 09:25:00 de 03/05/2023. 1 anexo foi enviado pelo fornecedor GRADIARA COMERCIO DE INSTRUMENTOS MUSICAIS LTDA, CNPJ 72.464.332/0001-38.
Sistema para o participante 72.464.332/0001-38	03/05/2023 09:26:50	senhor pregoeiro necessito um prazo maior para envio de catálogos, obrigado
Sistema para o participante 72.464.332/0001-38	03/05/2023 09:27:26	referente a valores estou no meu limite!
Sistema para o participante 72.464.332/0001-38	03/05/2023 09:30:01	Anexo recebido! Concedo prazo de 1 hora para o envio dos catálogos.
Sistema para o participante 72.464.332/0001-38	03/05/2023 09:30:56	Sr. Fornecedor GRADIARA COMERCIO DE INSTRUMENTOS MUSICAIS LTDA, CNPJ 72.464.332/0001-38, você foi convocado para enviar anexos para o item 1. Prazo para encerrar o envio: 10:30:00 do dia 03/05/2023. Justificativa: Prazo concedido para recebimento dos catálogos..
Sistema para o participante 72.464.332/0001-38	03/05/2023 10:14:51	Sr. pregoeiro enviei catálogos por e-mail, pelo sistema não esta sendo possível pelo tamanho do arquivo.
Sistema para o participante 72.464.332/0001-38	03/05/2023 10:30:00	O item 1 teve a convocação para envio de anexos encerrada às 10:30:00 de 03/05/2023. Nenhum anexo foi enviado pelo fornecedor GRADIARA COMERCIO DE INSTRUMENTOS MUSICAIS LTDA, CNPJ 72.464.332/0001-38.
Sistema para o participante 72.464.332/0001-38	03/05/2023 10:41:58	E-mail recebido. As demais empresas interessadas em visualizar o catálogo só solicitar por e-mail que encaminho, caso contrário este processo estará escaneado e postado no Portal da Câmara de Três Barras do Paraná no endereço: http://tresbarrasdoarana.pr.leg.br/ para total transparência.

Eventos do Item 1

Data/Hora	Descrição
28/04/2023 15:00:02	Item com etapa aberta encerrada.
28/04/2023 15:00:02	Item teve empate real para o valor 16.298,0000. Procedeu-se o sorteio eletrônico entre os fornecedores com propostas empatadas.

46

Data/Hora	Descrição
28/04/2023 15:00:02	Item encerrado para lances.
28/04/2023 15:23:06	Fornecedor SUPRITOP LICITACOES LTDA, CNPJ 04.619.423/0001-45 convocado para o envio de anexo. Prazo de encerramento: 28/04/2023 15:49:00. Motivo: Boa tarde! Solicito o a última alteração do contrato social da empresa, um folder com os descritivos e fotos dos aparelhos a ser entregues e instalados. Caso os documentos solicitados não sejam entregues será chamado o 2ª colocado. camara@tresbarrasdoarana.pr.leg.br.
03/05/2023 08:45:35	Fornecedor SUPRITOP LICITACOES LTDA, CNPJ 04.619.423/0001-45 teve a proposta desclassificada, melhor lance: R\$ 11.989,9000. Motivo: A proposta não foi recebida até o prazo das 17:30 no e-mail do Legislativo conforme o descrito no edital e o contrato social da empresa não atende o objeto da Dispensa de Licitação.
03/05/2023 09:08:41	Fornecedor GRADIARA COMERCIO DE INSTRUMENTOS MUSICAIS LTDA, CNPJ 72.464.332/0001-38 convocado para o envio de anexo. Prazo de encerramento: 03/05/2023 09:25:00. Motivo: O anexo solicitado também pode ser enviado por aqui! .
03/05/2023 09:30:56	Fornecedor GRADIARA COMERCIO DE INSTRUMENTOS MUSICAIS LTDA, CNPJ 72.464.332/0001-38 convocado para o envio de anexo. Prazo de encerramento: 03/05/2023 10:30:00. Motivo: Prazo concedido para recebimento dos catálogos..
03/05/2023 10:46:16	Fornecedor GRADIARA COMERCIO DE INSTRUMENTOS MUSICAIS LTDA, CNPJ 72.464.332/0001-38 teve a proposta aceita, melhor lance: R\$ 11.990,0000.
03/05/2023 14:48:24	Fornecedor GRADIARA COMERCIO DE INSTRUMENTOS MUSICAIS LTDA, CNPJ 72.464.332/0001-38 foi habilitado.
03/05/2023 14:54:43	Fornecedor GRADIARA COMERCIO DE INSTRUMENTOS MUSICAIS LTDA, CNPJ 72.464.332/0001-38 teve a proposta adjudicada, melhor lance: R\$ 11.990,0000.
03/05/2023 14:55:15	Item homologado.

📧 Mensagens do chat da modalidade de Dispensa 1/2023

Enviado por	Data/Hora envio	Mensagem
Sistema	28/04/2023 09:00:10	A sessão pública está aberta. A partir deste momento todos os itens estão abertos para disputa até as 15:00. Mantenham-se conectados.
Sistema	28/04/2023 09:15:57	Bom dia senhores!
Sistema	28/04/2023 14:38:41	Boa tarde senhores! A fase de lances está chegando ao fim, deem seus lances.
Sistema	28/04/2023 15:00:07	A etapa de julgamento de propostas foi iniciada. Para acompanhá-la acesse a opção "Seleção de fornecedores" na linha do tempo.

Eventos da modalidade de Dispensa 1/2023

Data/Hora	Descrição
28/04/2023 09:00:10	Abertura da sessão pública
03/05/2023 14:55	

47

Data/Hora	Descrição
28/04/2023 15:00:05	Início da etapa de julgamento de propostas

ANEXO I
TERMO DE REFERÊNCIA PARA COMPRA DE MATERIAIS/BENS

1. OBJETO

1.1. Aquisição e instalação de EQUIPAMENTOS DE ÁUDIO E VÍDEO PARA A REESTRUTURAÇÃO DO AMBIENTE DE SOM DO PLENÁRIO DO LEGISLATIVO, conforme especificações e quantidades e valores até o máximo estabelecido abaixo:

Para a reestruturação do som do Plenário será necessário os seguintes objetos e quantidades:

Obs: *Os equipamentos deverão ser entregues e instalados.*

GRUPO 01

ITEM	DESCRIPTIVO	MARCA	VALOR UNITÁRIO	VALOR TOTAL
01	<p>10 MICROFONES PARA TRIBUNA Alimentação: Phantom Power 48V Cabo com 06 m XLR p10 – LED cor vermelha ANEL LUMINOSO; -Altura do conjunto (Haste + Base + Espuma) 50 cm; -Comprimento da Haste de 45 cm; -Cápsula: Condensador de Eletreto; -Impedância de saída: 200 Ω ± 30% (a 1 KHZ); -Nível de Ruído: 20 DB -Padrão polar Cardióide -Resposta da frequência: 50 Hz a 13,5 KHZ -Relação sinal ruído: >90 DB T.H.D: <0,5%@1KHZ -Sensibilidade: - 38 dB ± 3 dB (0dB = 1V/Pa em 1 kHz); - DB.</p> <p>01 MESA COM 12 canais -combo com entradas balanceadas XLR e de linha P-10 - Equalização de 3 vias (grave, médio e agudo) por canal 16 Efeitos. - Processador de efeitos com tela de LCD - 01 entrada auxiliar - Entrada USB com display digital - Gravação e reprodução direta em USB - Interface de áudio - Função indicadores de Bluetooth - leds phantom power +48v Bivolt</p> <p>02 MICROFONES SEM FIO DUPLA DIGITAL - Cor: Grafite Escuro - Tipo: Microfone sem fio de mão multi-frequência - Quantidade de microfones: 2 microfones - Faixa de frequência: 62,5 - 694Mhz ou 500 - 608Mhz (selecionável) - Estabilidade de frequência: < +/- 30ppm - Faixa dinâmica do áudio: 40Hz-15Khz +/- 3Db - T.H.D: <0,5% - Área de Cobertura: 60 metros</p>	Dylan	R\$11.990,00	R\$11.990,00
		Sound Voice		
		Dylan		

	<p>- Acompanha: 01 maleta com 02 microfones, 01 cabo P10/P10, 04 pilhas AA 1.5v, 01 receptor e 01 fonte AC/DC bivoit</p> <p>- Dimensões: 38 cm x 38 cm x 9 cm</p> <p>- Peso: 2,455</p> <p>608Mhz (selecionável)</p> <p>Estabilidade de frequência: < +/- 30ppm</p> <p>Faixa dinâmica do áudio: 50Hz~15Khz +/- 3Db</p> <p>- SAIDA XLR/P10</p> <p>- T.H.D: <0,5%</p> <p>- Área de Cobertura: 60 metros;</p> <p>- Acompanha: 01 maleta com 02 microfones, 01 cabo P10/P10, 04 pilhas AA 1.5v, 01 receptor e 01 fonte AC/DC bivoit;</p> <p>Dimensões: 38 cm x 38 cm x 9 cm;</p> <p>- Peso aproximado: 2,455 kg.</p> <p>01 CAIXA ACÚSTICA PASSIVA</p> <p>-Caixa acústica full range com duas vias;</p> <p>-1 x alto-falante de 12" + 1 x driver titânio;</p> <p>-Formato caixa / monitor;</p> <p>-Resposta de frequência de 60 Hz a 18 kHz (+/-10dB);</p> <p>-Entrada com conectores 2 x Speakon® 4 pólos;</p> <p>-Impedância nominal de 8 Ohms;</p> <p>-Acabamento em resina para a caixa e pintura eletrostática preta para a tela de proteção;</p> <p>-Alças plásticas laterais;</p> <p>-Suporte plástico para tripé;</p> <p>-Pontos fly com porca garra interna;</p> <p>-Construção compacta.</p> <p>-400w prmpo</p>	Mark Audio	
	<p>01 CAIXA ACÚSTICA ATIVA</p> <p>-Caixa processada com duas vias;</p> <p>-1 x alto-falante de 12" + 1 x driver titânio;</p> <p>-Formato caixa/monitor;</p> <p>-Entrada de MIC e LINE com controles de volume independentes;</p> <p>-Módulo USB/SD/FM;</p> <p>-Entradas balanceadas;</p> <p>-Equalização de três bandas (High, Mid e Low);</p> <p>-Controle de volume master;</p> <p>-Circuito de limiter;</p> <p>-Led de indicação de limiter;</p> <p>-Led de indicação de ON-OFF;</p> <p>-Potência de 150 W;</p> <p>-Operação em 127 ou 220 VAC;</p> <p>-Cabo de energia padrão NBR 14.136;</p> <p>-Chave seletora de voltagem e fusível de proteção;</p> <p>-Saída para caixa acústica auxiliar;</p> <p>-Acabamento em resina para a caixa e pintura eletrostática preta para a tela de proteção;</p> <p>-Alças plásticas laterais;</p> <p>-Suporte plástico para tripé;</p> <p>-Construção mecânica robusta.</p> <p>-600w prmpo</p> <p>100 METROS DE FIO PARA CAIXA DE SOM BICOLOR 2X7.5MM</p> <p>20 metros de multicabo 12 vias 24avg expaguetado condutores e blindagem fabricados em cobre estanhado, com 20 conectores xlr</p>	Mark Audio	Infinity

--	--	--	--	--

--

<u>02.SUPORTES PARA CAIXA</u>		Peso	Ask
Capacidade	de	Carga	
Altura			(kg): 0,948
Largura			(kg): 45
Comprimento			(cm): 21,3
Distância	até	Apolo	(cm): 7,1
Material: Aço			(cm): 43
Ajustes: Inclinação			(cm): 36,5
Características Especiais: Em aço resistente com exclusivo sistema de regulagem de inclinação.			
Obs: Equipamentos instalados.			

Validade da proposta: 60 dias

Tres Barras do Paraná, 03 de Maio de 2023.



Jose Kubiaki
Sócio-Gerente

MESA DE SOM SOUNDVOICE 12 CAN EF/EQ MS122 EUX





MANUAL DE OPERAÇÃO

CA600-BT - CA1200-BT - CP600 - CP1200 - SA1200 - SP1200

1 - INDICE

- 2 - PRECAUÇÕES DE SEGURANÇA..... 3**
- 2.1 - Apresentação.....5
- 2.2 - Desembalando o produto5
- 2.3 - Principais características.....5
- 3 - CONTROLES E CONEXÕES 6**
- 3.1 - Descrição dos controles - CA600-BT/CA1200-BT..... 6
- 3.2 - Funções gerais 10
- 3.3 - Funções do controle remoto 12
- 3.4 - Descrição dos controles SA1200 13
- 3.5 - Funções gerais 14
- 3.6 - Descrição dos controles CP600/CP1200/SP1200 16
- 4 - DIMENSÕES..... 17**
- 4.1 - Dimensões CA600-BT/CP600.....17
- 4.2 - Dimensões CA1200-BT/CP1200 - SA/SP1200.....17
- 5 - INSTALAÇÃO E OPERAÇÃO 18**
- 5.1 - Conexões18
- 5.2 - Sistemas de aplicação..... 19
- 6 - MONTAGEM 20**
- 6.1 - Montagem com suporte.....20
- 6.2 - Montagem em fly21
- 7 - ESPECIFICAÇÕES TÉCNICAS 22**
- Linhas CA - CP22



2 - PRECAUÇÕES DE SEGURANÇA

-  O símbolo "ponto de exclamação" dentro do triângulo visa alertar o usuário sobre a presença de importantes instruções operacionais e de manutenção.
-  O símbolo "raio com seta na ponta" dentro do triângulo adverte sobre a existência de componentes não isolados com voltagens perigosas.
-  O símbolo "gota" dentro do triângulo adverte sobre o risco de fogo ou eletrocussão, se o equipamento seja exposto à chuva ou ambientes muito úmidos.
-  O símbolo "ventilador" dentro do triângulo adverte sobre possíveis problemas de operação do equipamento caso as entradas de ventilação fiquem obstruídas.
-  O símbolo "conector AC" dentro do triângulo adverte sobre a necessidade de checar a tensão da rede de alimentação antes de ligar o equipamento.
-  O símbolo de "proibido tocar" (mãos) dentro do triângulo adverte sobre a presença de superfície com temperatura elevada, a qual não deve ser tocada.

CAUTION	CUIDADO
	DO NOT EXPOSE THIS EQUIPMENT TO RAIN OR MOISTURE NÃO UTILIZE ESTE EQUIPAMENTO EM AMBIENTES MUITO ÚMIDOS
	CHECK AC INPUT BEFORE PLUG IN THIS EQUIPMENT VERIFIQUE A TENSÃO DA REDE ANTES DE LIGAR O APARELHO
	DO NOT OPEN RISK OF ELECTRIC SHOCK NÃO ABRA RISCO DE CHOQUE ELÉTRICO
	DO NOT TOUCH THE HEAT SINK HIGH TEMPERATURE NÃO TOQUE O DISSIPADOR ALTA TEMPERATURA

- Para evitar choque elétrico não abra este equipamento. Em caso de problemas entre em contato com agentes autorizados **Mark Audio**.
- Para evitar risco de fogo ou electrocussão não exponha este equipamento à chuva ou ambientes extremamente úmidos.
- Após desligar seu equipamento, espere 30 segundos para mexer nas conexões de entrada ou saída.
- Sempre verifique a tensão de rede antes de ligar este equipamento.
- Sempre utilize o aterramento no terceiro pino do conector de AC. Esta é uma peça fundamental para a segurança do equipamento.
- Não submeta este produto a condições extremas de temperatura. Jamais o deixe exposto diretamente ao sol ou próximo de fontes de calor, como fogões, radiadores, aquecedores, etc.
- Evite impactos. Este equipamento possui uma construção mecânica robusta, porém, grandes impactos poderão danificar as peças internas ou até mesmo, a caixa externa.
- Para a limpeza, use panos limpos e levemente umedecidos. Nunca utilize solventes, pois eles danificam o acabamento do produto, tanto a pintura, como as peças plásticas.
- Utilize cabos e conexões de qualidade. Sugerimos os fabricados pela Wisecomex (www.wisecomex.com).



2.1 - Apresentação

Obrigado pela preferência em nossos equipamentos de áudio.

A **Mark Audio**, sempre preocupada com seus clientes, oferece produtos a preço justo, de alta qualidade e confiabilidade.

Você acaba de adquirir um aparelho que foi projetado para lhe proporcionar anos de satisfação. Para isso, leia atentamente este manual antes de ligar seu aparelho. **Siga corretamente as instruções de ligação e operação contidas neste manual.** Em caso de dúvida, entre em contato conosco. Na página final está nosso endereço e telefone.

Nossos aparelhos passam por um rigoroso controle de qualidade até a embalagem final. Será muito difícil você encontrar algum problema mas, se isto acontecer, notifique imediatamente seu revendedor. A **Mark Audio** não medirá esforços para sanar qualquer problema que for de sua responsabilidade. A satisfação de nossos clientes é o que mais importa.

2.2 - Desembalando o produto

Ao receber seu aparelho, abra a embalagem e verifique se tudo está em ordem. **Caso encontre qualquer irregularidade, notifique imediatamente a transportadora ou seu revendedor.** Esses danos certamente foram causados por falha de transporte ou armazenamento.

Guarde a embalagem original deste aparelho com todos seus acessórios, utilizando-a sempre que for transportá-lo, esta embalagem assegura melhor acondicionamento para o produto, evitando danos maiores ao aparelho.

2.3 - Principais características

- As caixas amplificadas e passivas da linha **Mark Audio** foram projetadas para as mais diferentes aplicações. Todas podem ser utilizadas em igrejas, bares, salas de ensaio, etc., com ótimos resultados. Mas, deve-se tomar muito cuidado na escolha do restante do equipamento, pois uma má escolha pode comprometer todo o sistema;

- Os modelos ativos **CA600-BT** e **CA1200-BT** (formato caixa e monitor) possuem módulo **USB/SD/FM**, entradas de **MIC** (1x **XLR Fêmea**) e **LINE** (1x **Jack 1/4"**), controle de volume individual para **MIC** e **LINE**, controles de equalização **HIGH**, **MID** e **LOW**; controle de volume **MASTER**, led **ON/OFF** e led de **LIMITER**;

- Todos os modelos ativos operam com tensão de **120VAC** ou **240VAC**;

- Os modelos passivos **CP600**, **CP1200** possuem duas entradas em paralelo (2x **Speaker 4Ω**) operando em **8 Ohms**.

- Toda linha ativa possui saída **LINE PRE-OUT** (1x **Jack 1/4"**) balanceada;

- Todos os modelos ativos possibilitam a conexão de uma caixa auxiliar de **8 Ohms**.

3.1 - Descrição dos controles - CA600-BT/CA1200-BT

FUNÇÕES DO MÓDULO USB/SD/FM

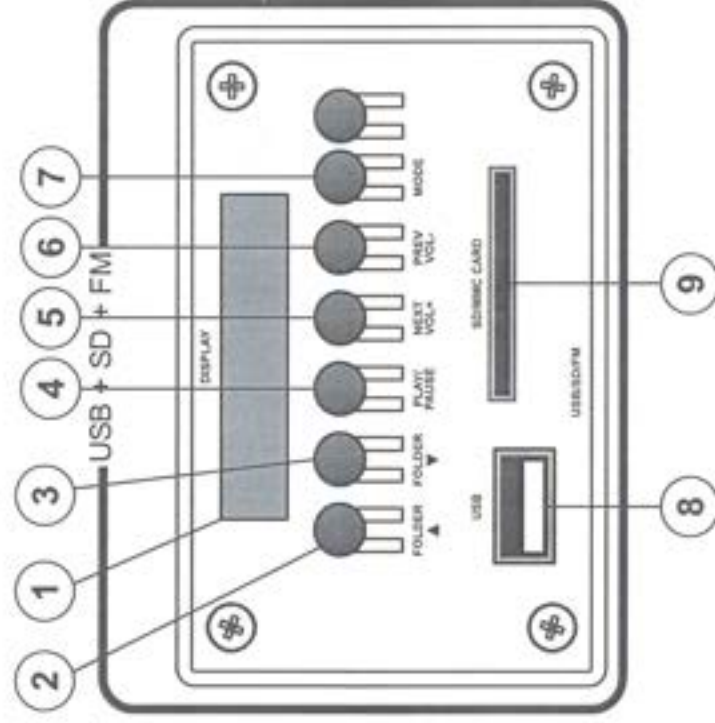
**1. DISPLAY/DIGITAL:**

Apresenta informações e configurações do recurso USB/SD/FM.

2. FOLDER ▲:

No estado USB muda para próxima pasta. No estado FM pressione por 3 segundos para buscar automaticamente próxima estação de rádio.

3. FOLDER ▼:

No estado USB muda para a pasta anterior. No estado FM pressione por 3 segundos para buscar automaticamente a estação de rádio anterior.

3.1 - Descrição dos controles - CA600-BT/CA1200-BT

4. PLAY/PAUSE:

Esta tecla tem dupla função. Ela funciona para reproduzir ou pausar no modo USB/SD/MMC. Em modo FM ao ser pressionada será iniciada a busca de estações de rádio FM em memória.

5. NEXT/VOL + :

Esta tecla tem dupla função, para aumentar o VOLUME (VOL+) ou AVANÇAR a faixa (NEXT). Apenas um toque rápido a faixa em reprodução é interrompida avançando à faixa seguinte. Se manter a tecla pressionada o volume aumenta.

6. PREV/VOL - :

Esta tecla tem dupla função, para diminuir o VOLUME (VOL-) ou RETROCEDER a faixa (PREV). Apenas um toque rápido a faixa em reprodução é interrompida retrocedendo à faixa anterior. Se manter a tecla pressionada o volume diminui.

7. MODÉ:

Alterna entre as funções de reprodução via dispositivos de armazenamento (USB/SD/MMC), função rádio (FM) e entrada AUX.

8. ENTRADA USB:

Entrada para dispositivo de armazenamento (Pen Drive).

ENTRADA SD/MMC:

Entrada para dispositivo de armazenamento (Cartão de memória SD/MMC).

IMPORTANTE: Para que o aparelho reconheça seu dispositivo de armazenamento (Pen Drive, Cartão de memória SD/MMC), o mesmo deve ser formatado no sistema de arquivos FAT 32.

FUNÇÕES PRÉ-AMPLIFICADOR

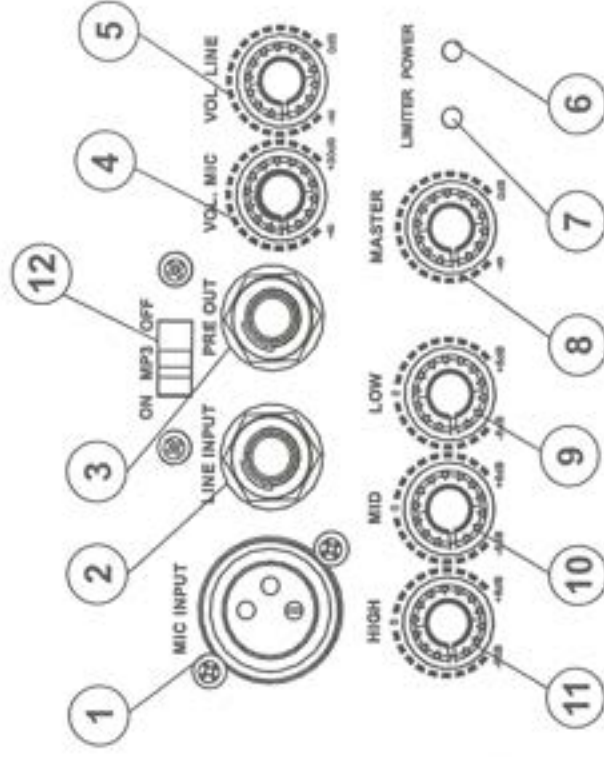
**1. Conector de Entrada Sinal de Microfone - MIC INPUT:**

Este conector deve ser utilizado para conexão do sinal de microfone, ou seja, baixo nível de sinal. Entrada balanceada com conector XLR flanca.

2. Conector de Entrada Sinal de Linha LINE INPUT:

Este conector deve ser utilizado para conexão do sinal de áudio vindo da mesa, equalizador, ou qualquer outro sinal com nível de linha.

3. Conector de Saída de Sinal - PRE OUT:

Esta saída deve ser utilizada para conexão de sinal para outras caixas. Trata-se de uma saída servo-balanceada que pega o sinal após o pré de entrada.

IMPORTANTE: Quando este sinal for utilizado para alimentar outras caixas, os controles de volume da entrada LINE das demais caixas deverão estar na posição de volume máximo, para que o mesmo nível de sinal ajustado na primeira caixa esteja presente em todas.

4. Potenciômetro de Volume Microfone - VOL. MIC:

3 - CONTROLE E CONEXÕES

3.1 - Descrição dos controles - CA600-BT/CA1200-BT

Com este potenciômetro pode-se controlar o volume do sinal de microfone individualmente, ou seja, sem alterar o volume do sinal de linha.

5. Potenciômetro de Volume Linha - VOL. LINE:

Com este potenciômetro pode-se controlar o volume do sinal de linha individualmente, ou seja, sem alterar o volume do sinal de microfone.

6. Led de Indicação ON/OFF:

Este led tem o objetivo de informar ao usuário se a caixa está energizada ou não, ou seja, se a caixa está ligada ou desligada.

7. Led Limiter:

Este led indica que o limiter da caixa está atuando.

IMPORTANTE: Quando este led estiver apenas piscando, indica que o limiter está atuando nos picos musicais e pode-se considerar como uma operação normal se esse nível for mantido. Caso o led passe a ficar constantemente aceso, há um excesso de sinal; portanto, o nível de sinal de entrada deverá ser atenuado, pois, neste caso, haverá forte compressão do sinal o que prejudicará a qualidade sonora da caixa e também poderá acarretar uma vida útil menor.

8. Potenciômetro de Volume Master - MASTER:

Com este potenciômetro pode-se controlar o volume geral da caixa.

9. Controle de Graves - LOW:

Este potenciômetro controla o nível de ganho ou atenuação do filtro shelving de graves.

Este filtro pode atuar com $\pm 6\text{dB}$ em 100Hz.

10. Controle de Médios - MID:

Este potenciômetro controla o nível de ganho ou atenuação do filtro band-pass de médios.

Este filtro atua com $\pm 6\text{dB}$ em 2,3kHz.

11. Controle de Agudos - HIGH:

Este potenciômetro controla o nível de ganho ou atenuação do filtro shelving de agudos.

Este filtro pode atuar com $\pm 6\text{dB}$ em 12kHz.

12. Chave seletora modo LINE/MÓDULO USB-SD-FM:

Na posição ON, o sinal reproduzido será a do módulo USB/SD/FM. Na posição OFF o sinal reproduzido será o da entrada LINE INPUT.

OBSERVAÇÃO: Quando o módulo USB/SD/FM estiver selecionado e na entrada LINE INPUT temos a presença de um sinal de entrada proveniente de um periférico qualquer, para que não tenhamos na saída um sinal resultante da soma LINE + USB/SD/FM, o potenciômetro de VOL. LINE tem que estar na posição de volume mínimo. Desta forma somente o sinal proveniente do módulo USB/SD/FM será reproduzido.

3 - CONTROLE E CONEXÕES

3.2 - Funções gerais

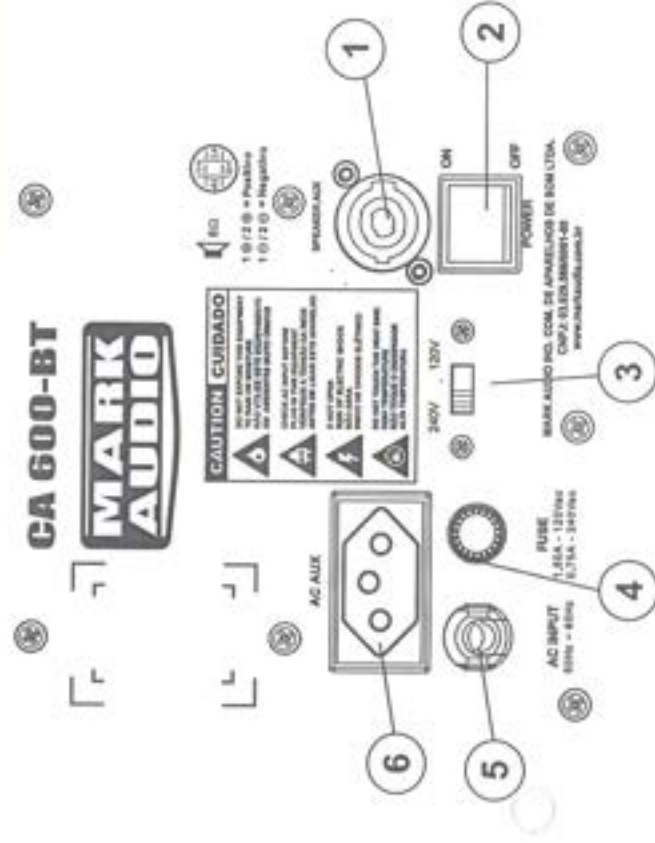

3 - CONTROLE E CONEXÕES

3.2 - Funções gerais:

1. Saída Speaker Auxiliar:

Esta saída deve ser utilizada para conexão de outra caixa passiva de 8 Ohms, ou seja, uma caixa escrava.

IMPORTANTE: Nunca utilize caixas com impedância menor que 8 Ohms.

2. Chave ON/OFF:

Esta chave energiza a caixa, ou seja, é a chave ON/OFF.

IMPORTANTE: Somente após ajustar a chave de seleção de tensão conforme a rede elétrica, deverá ser acionada a chave ON/OFF.

3. Chave de seleção de tensão:

Esta chave deve ser selecionada conforme a tensão de operação que irá ser utilizada (120VAC ou 240VAC).

IMPORTANTE: Nunca ligue a caixa sem verificar a posição desta chave, conforme a tensão rede local.

4. Fusível de proteção:

É o fusível de proteção entre a caixa e a rede elétrica. Em caso de queima do fusível, verifique sempre o problema que ocasionou a queima do mesmo, antes de efetuar a troca e ligar a caixa novamente.

IMPORTANTE: Nunca troque o fusível sem desconectar a caixa da rede elétrica, e também por um valor maior do que o especificado no manual da caixa.

5. Conector AC input:

Este conector serve para conexão da caixa na rede elétrica.

IMPORTANTE: Nunca corte o terceiro pino do cabo de AC (aterramento), pois ele garante segurança para o usuário.

6. Conector AC auxiliar:

Tomada padrão NBR 14136.

3 - CONTROLE E CONEXÕES

3.3 - Funções do controle remoto



TECLA	MODO FM	MODO USB/SD
	Liga e Desliga	Liga e Desliga
FOLDER +	-	Muda para pasta posterior
FOLDER -	-	Muda para pasta anterior
MODE	Seleção de modo FM/USB/SD/AUX (veja nota ao rodapé)	Seleção de modo FM/USB/SD/AUX (veja nota ao rodapé)
	-	Função de repetição
EQ	Avança estação de FM	Seleciona preset de equalização
	Retrocede estações de FM previamente programadas através de PLAY - PAUSE	Retrocede para a faixa anterior
	Avança estações de FM previamente programadas através de PLAY - PAUSE	Avança para a faixa posterior
	Busca automática de estações de FM	Função PLAY - PAUSE
	Diminui o volume	Diminui o volume
	Aumenta o volume	Aumenta o volume
0-9	Seleção de estação FM	Seleção de faixa

Nota: função AUX não está disponível

3.4 - Descrição dos controles SA1200

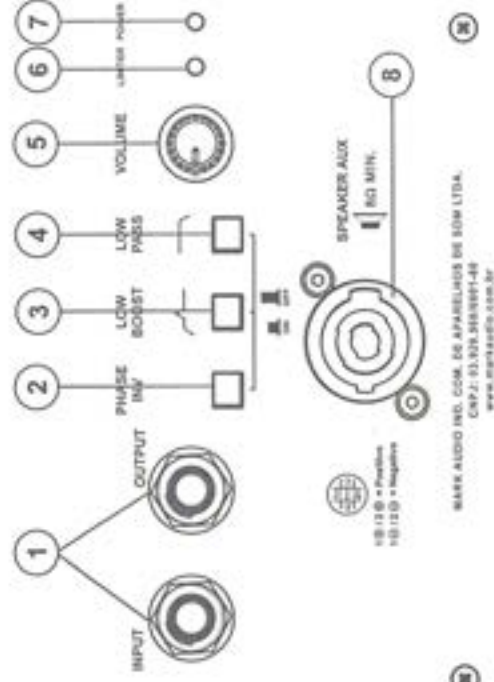
**1. Conectores INPUT/OUTPUT:**

O conector INPUT deve ser utilizado para conexão do sinal de áudio vindo da mesa, equalizador, ou qualquer outro sinal com nível de linha. O conector OUTPUT está em paralelo e pode ser utilizado para conexão do mesmo sinal em outras caixas. Entrada balanceada.

2. Chave de inversão de polaridade - Phase Inv:

Esta chave serve para inversão de polaridade do sinal de entrada. Esta situação pode ser utilizada quando ocorrer cancelamento de fase entre a caixa de grave e outras caixas em função de posicionamento ou modelo de caixa.

3. Chave Low Boost:

Esta chave aciona um sistema de reforço de graves de +/-6dB na região de 80Hz, filtrando as frequências muito baixas que podem danificar o alto-falante.

4. Chave de Filtro Low-Pass:

Esta chave aciona um filtro passa-baixa que pode ser utilizado junto com caixas de médias e altas frequências.

5. Potenciômetro de volume:

3 - CONTROLE E CONEXÕES

3.4 - Descrição dos controles SA1200

Com este potenciômetro pode-se controlar o volume da caixa; é o potenciômetro que controla o nível de sinal enviado para o amplificador.

6. Led Limiter:

Este led indica que o limiter da caixa está atuando.

IMPORTANTE: Quando este led estiver apenas piscando, indica que o limiter está atuando nos picos musicais e pode-se considerar como uma operação normal se esse nível for mantido. Caso o led passe a ficar constantemente aceso, há um excesso de sinal, portanto, o nível de sinal de entrada deverá ser atenuado, pois, neste caso, haverá forte compressão do sinal, o que prejudicará a qualidade sonora da caixa e também poderá acarretar um vida útil menor.

7. Led de indicação ON/OFF:

Este led sinaliza se a caixa está ligada ou desligada.

8. Saída Speaker auxiliar:

Esta saída deve ser utilizada para conexão de outra caixa passiva de 8 Ohms, ou seja, uma caixa escura.

IMPORTANTE: Nunca utilize caixas com impedância menor que 8 Ohms.

3.5 - Funções Gerais

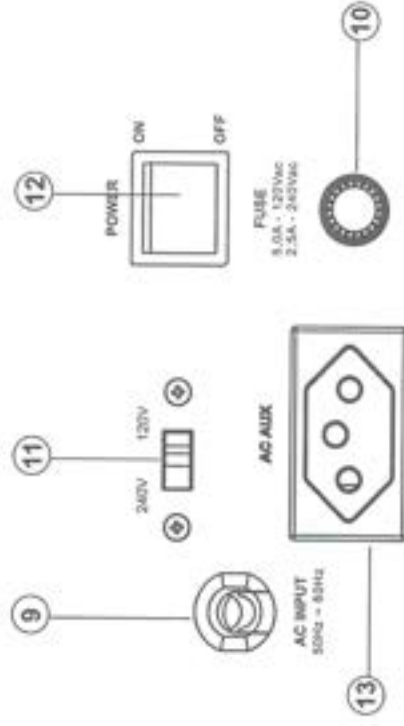

3.5 - Funções gerais

9. Conector AC input:

Este conector serve para conexão da caixa na rede elétrica.

IMPORTANTE: Nunca corte o terceiro pino do cabo de AC (aterramento) pois ele garante segurança para o usuário.

10. Fusível de proteção:

Trata-se do fusível de proteção entre a caixa e a rede elétrica. Em caso de queima do fusível, verifique sempre o problema que ocasionou a queima do mesmo, antes de efetuar a troca e ligar a caixa novamente.

IMPORTANTE: Nunca troque o fusível sem desconectar a caixa da rede elétrica, e também por um valor maior do que o especificado no manual da caixa.

11. Chave de seleção de tensão:

Esta chave deve ser selecionada conforme a tensão de operação que irá ser utilizada (120VAC ou 240VAC).

IMPORTANTE: Nunca ligue a caixa sem verificar a posição desta chave, conforme a tensão rede local.

12. Chave ON/OFF:

Esta chave liga e desliga a caixa.

IMPORTANTE: Somente após verificada a chave de seleção de tensão, conforme a rede elétrica, deverá ser acionada a chave ON/OFF.

13. Conector AC auxiliar:

Tomada padrão NBR 14136.

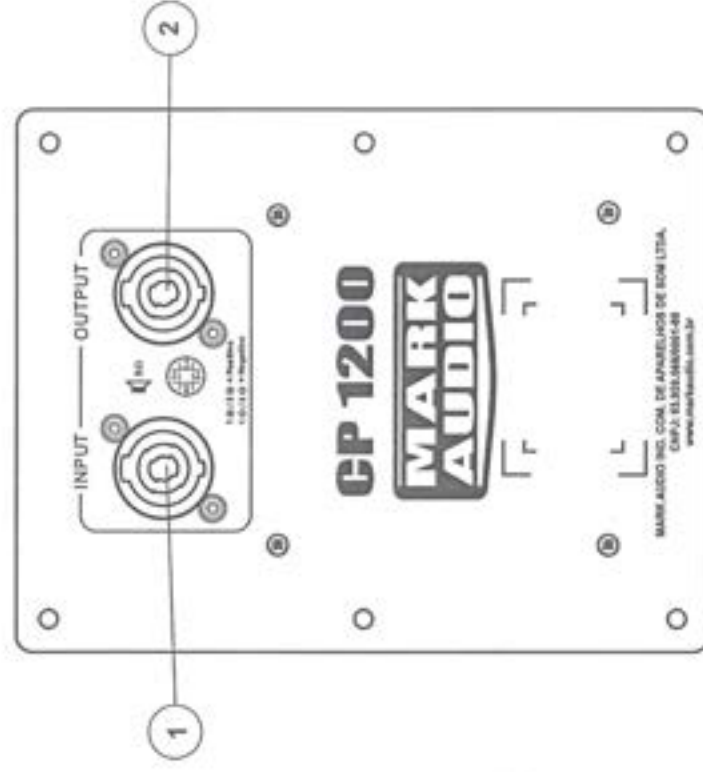
**1. Entrada de potência:**

Neste conector deve ser conectado o cabo da saída do amplificador observando sempre a polaridade do conector.

2. Conector paralelo:

Este conector serve para efetuar a conexão de outra caixa em paralelo.

4 - DIMENSÕES

69

4.1 - Dimensões CA600-BT/CP/600

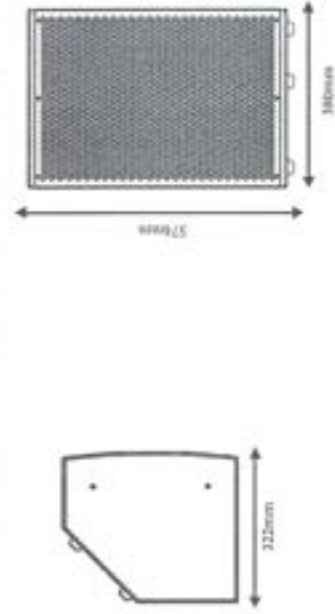

4.2 - Dimensões CA1200-BT/CP/1200 - SA/SP1200

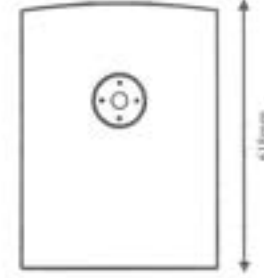
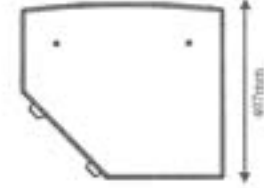
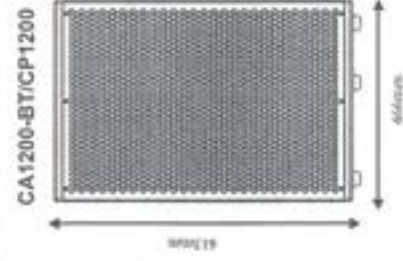

5 - INSTALAÇÃO E OPERAÇÃO

70

5.1 - Conexões

- A chave ON/OFF deve estar sempre desligada, antes de ser conectado o cabo de energia AC do amplificador à rede elétrica principal (120Vac ou 240Vac);

- O sinal de entrada pode ser balanceado ou desbalanceado. Porém, salientamos que sempre deve ser dada a preferência por sistemas balanceados, os quais possuem maior imunidade aos problemas de interferência e ruído.

- Para conexão no XLR Fêmea (entrada MIC), observe:



[2] - HOT (+)
[3] - COLD (-)
[1] - SHIELD (Ground)

Para conexão no JACK 1/4"TRS:



[2] - HOT (+/TIP)
[3] - COLD (-/RING)
[1] - SHIELD (Ground)

Para conexão no Speakon® (Caixas passivas)



[+1] - POSITIVO
[-1] - NEGATIVO
[+2] - POSITIVO
[-2] - NEGATIVO

Para conexão Bal e Unbal com conector 1/4"TRS ou TS:

Conexão balanceada



[2] - HOT (+/TIP)
[3] - COLD (-/RING)
[1] - SHIELD (Ground)

Conexão desbalanceada



[2] - HOT (+/TIP)
[1] - SHIELD (Ground)



5 - INSTALAÇÃO E OPERAÇÃO

5.2 - Sistemas de aplicação

Sistema Utilizando CA600-BT ou CA1200-BT

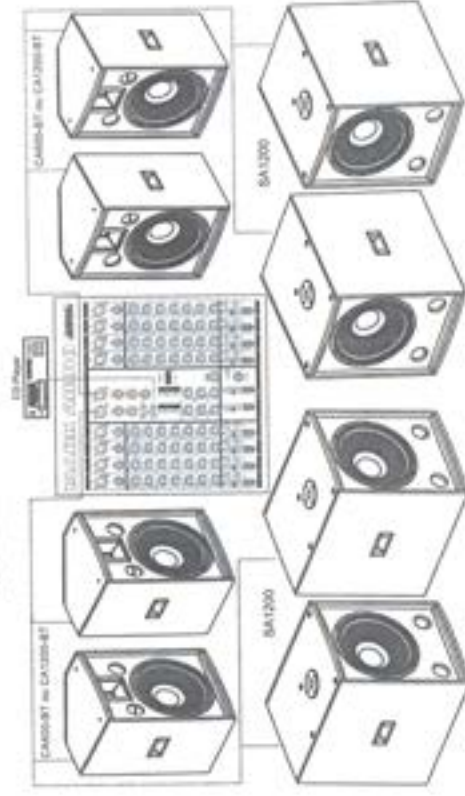

Sistema Utilizando CP600 ou CP1200

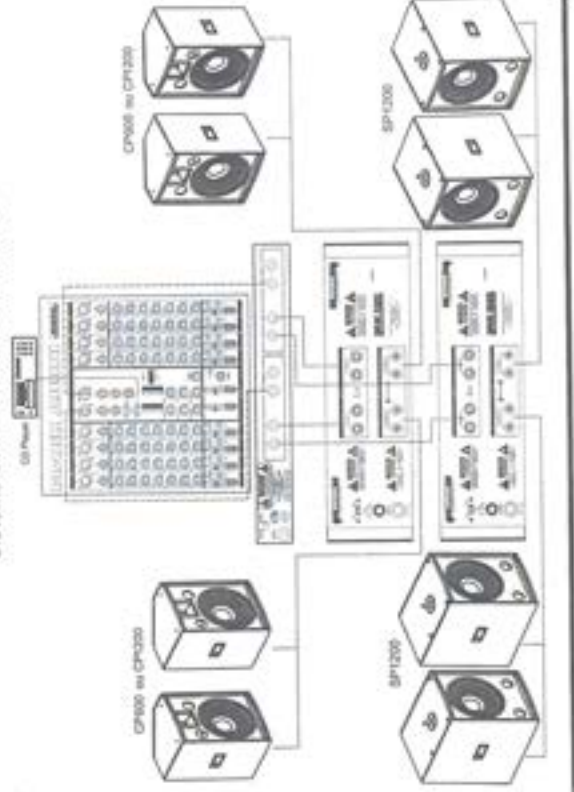

6.1 - Montagem com suporte

A) Montagem somente com o suporte Tripé

Para esta montagem é necessário apenas o acessório suporte tripé, que pode ser facilmente encontrado no mercado. O diâmetro do encaixe da base plástica é de 1"3/8. Os modelos CA600-BT / CP600 / CA1200-BT / CP1200 possuem esta base. Observe a figura que exemplifica este tipo de montagem:



Montagem com Pedestal Tripé

B) Montagem com suporte Como Acessório

Para esta montagem é necessário o suporte como acessório. Este acessório não faz parte da caixa, mas pode ser adquirido juntamente com a caixa acústica, solicitando no ato da compra. Este corno conecta a caixa de graves na caixa de médias e altas através das bases de suporte. Os modelos CA600-BT / CP600 / CA1200-BT / CP1200 possuem esta base. Observe a figura que exemplifica este tipo de montagem.

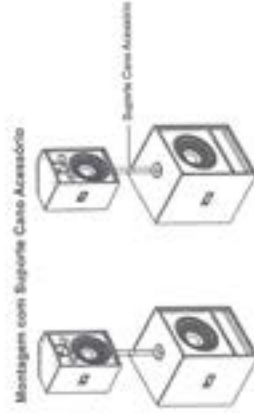

Montagem com Suporte Como Acessório

Este suporte como acessório pode ser encontrado em dois tamanhos, um de 80cm para utilização com modelos CA600-BT/CP600 e um de 40cm para utilização com os modelos CA1200-BT/CP1200.

Para esta montagem são necessários cabos para suportar o peso da caixa que será fixada em fly. Aconselhamos a utilização de espia de aço com espessura compatível para suportar o peso das caixas. Os terminais othal 5/16" e parafuso pítão 4mm (montagem fly) podem ser solicitados juntamente com a caixa no ato da compra, porém, lembremos que ambos são acessórios que não acompanham a caixa e devem ser adquiridos separadamente.

IMPORTANTE: Os modelos CA.600-BT/CP600/CA1200-BT e CP1200 possuem dois pontos de fixação para fly com porca garrá 5/16" na parte superior, porém, nenhum dos modelos citados possui estrutura interna capaz de suportar outras caixas presas na parte inferior. Portanto, uma única caixa deve ser presa em cada estrutura fly.

Observe a figura que exemplifica este tipo de montagem.

Montagem em Fly

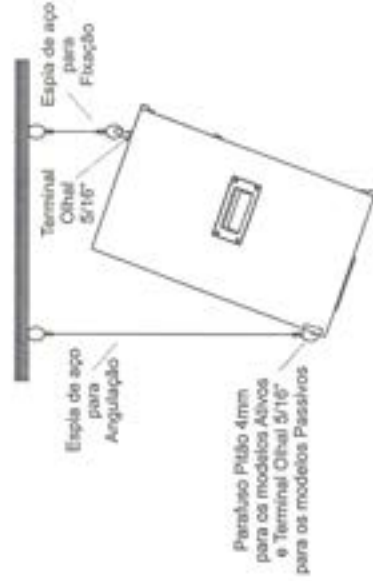
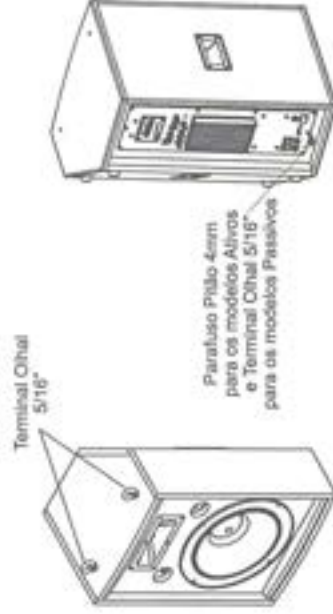

7 - ESPECIFICAÇÕES TÉCNICAS

74

Linhas CA - CP

	CA600-BT	CP600	CA1200-BT	CP1200	SA1200	SP1200
Conexões de entrada	1x 5/8 Fêmea 1x Jack 1/4" T95	2x Speaker/Pop	1x 5/8 Fêmea 1x Jack 1/4" T95	2x Speaker/Pop	2x Jack 1/4" T95	2x Speaker/Pop
Conexões de saída gratuitas incl.	1x Speaker ^B	--	1x Speaker ^B	--	1x Speaker ^B	--
Conexões de saída Line Out	1x Jack 1/4" T95	--	1x Jack 1/4" T95	--	--	--
Repetidores de entrada Pre-equalização nominal	MIC 2x0 - unid 4x0 - 3M LINE 4x0 - unid 8x0 - 3M	80	MIC 2x0 - unid 4x0 - 3M LINE 4x0 - unid 8x0 - 3M	80	LINE 4x0 - unid 8x0 - 3M	80
Nível nominal de operação	+42dB	--	+42dB	--	+42dB	--
Potência máxima (THD<10%,10%) Potência máxima admissional	100W rms @ 40 110W rms @ 80	100W rms 200W admissional	200W rms @ 40 170W rms @ 80	170W rms 340W admissional	200W rms @ 40 200W rms @ 80	200W rms 300W admissional
Resposta em frequência (1-50dB)	60Hz a 18 kHz	60Hz a 18 kHz	60Hz a 18 kHz	60Hz a 18 kHz	60Hz a 2000Hz	60Hz a 2000Hz
Distorsão harmônica (THD<10%) (20Hz-20kHz @ 1kHz)	<1,0%	--	<0,2%	--	<1,0%	--
SNR (em nível 10%) (20Hz-20kHz)	>70dB	--	>70dB	--	>70dB	--
Atenuação	1x 12"	1x 12"	1x 18"	1x 18"	1x 18"	1x 18"
Transdutor tipo	1" Driver Transium	1" Driver Transium	1" Driver Transium	1" Driver Transium	--	--
Estatização automática	Sim	--	Sim	--	--	--
Módulo SP de pop	11x68 SP	11x68 SP	11x68 SP	10x68 SP	11x68 SP	10x68 SP
Construção do gabinete	200VA	--	300VA	--	800VA	--
Tensão de alimentação	120V/230VAC	--	120V/230VAC	--	120V/230VAC	--
Proteção	100V/20VAC - 1,80V 30 200V/20VAC - 0,75A	--	100V/20VAC - 3,0A 200V/20VAC - 1,5A	--	100V/20VAC - 6,0A 200V/20VAC - 3,0A	--
Barramento	1x Suporte 1" 38	1x Suporte 1" 38	1x Suporte 1" 38	1x Suporte 1" 38	1x Suporte 1" 38	1x Suporte 1" 38
Parafusos	2x Parafusos 9/16"	2x Parafusos 9/16"	2x Parafusos 9/16"	2x Parafusos 9/16"	--	--
Panel front	22,4kg	15,3kg	20,6kg	18,1kg	24,1kg	27,2kg
Ferragens de saída	Cabo-ventilador	Cabo-ventilador	Cabo-ventilador	Cabo-ventilador	Quadrado	Quadrado
Dimensões relativas						
Altura	810mm	810mm	810mm	810mm	810mm	810mm
Profundidade	300mm	300mm	400mm	400mm	400mm	400mm
Profundidade	320mm	320mm	420mm	420mm	420mm	420mm
Diâmetro USB	36mm	Não	36mm	Não	Não	Não

**MARK
AUDIO**

Mark Audio Indústria e Comércio de Aparelhos de Som Ltda.
Rua Carlos Sarmiento, 354 - Parque Industrial Zona Oeste II,
Apucarana, Paraná - CEP: 86.300-270 - (41) 2102.0102
www.markaudio.com.br - markaudio@markaudio.com.br

I Descrição

12 canais mono com entradas balanceadas XLR e de linha P-10

Equalização de 3 vias (grave, médio e agudo) por canal

possui efeitos de 24 bits

16 Efeitos

Processador de efeitos com tela de LCD

Equalizador gráfico de 7 bandas

1 auxiliar send

Entrada USB com display digital

Gravação e reprodução direta em USB

Interface de áudio

Função Bluetooth

Leds indicadores de pico

+48v phantom power

Bivolt



O DW-602 MAX é um sistema sem fio duplo com microfones de bastão com cápsula dinâmica cardióide excelente para captação de voz, seja cantada ou falada, ideal para pequenos shows, apresentações, cultos ou palestras.

Especificações técnicas

- Faixa de frequência: 625 – 694 Mhz
- Resposta de frequência de áudio: 50 Hz a 15 Khz
- Potência de RF: 30 mW
- Bastões com chave on/off
- Cápsula anti-shock
- Alimentação: Pilhas alcalinas AA (10 horas de duração)
- Distância da base: até 100 metros dentro das condições ideais
- Receptor: Saída balanceada XLR/P10
- Bastão com visor digital que indica a duração da pilha, o canal sintonizado e o sinal de RF
- Multi-frequência com 26 canais

Certificada pela



RECEPTOR DW-602

- Indicador ligado
- Chave ON/OFF
- Controle de volume
- Indicador de sinal de RF
- Indicador de pico de áudio de transmissão
- Antenas telescópicas
- Saída de áudio
- Saída MIX XLR/balanceadas
- Presilha para cabo de força
- Entrada de alimentação



O que vem na caixa

- 1 case
- 2 microfones bastão DW-602 MAX
- 1 Receptor DW-602 MAX
- 1 cabo P10/P10
- 1 Fonte bivolt
- 1 manual ilustrado



1 CABO
P10/P10

1 FONTE DE
ENERGIA BIVOLT



1 MANUAL
ILUSTRADO

1 CASE PARA
TRANSPORTE



- Cabo XLR/XLR
- Manual de instruções

DG-50



O DG-50 é um microfone gooseneck condensador cardioíid Ideal para ser usado em pulpitos, salas de reunião e convenções.

Acompanha base com conexão XLR.

Especificações técnicas

- Microfone condensador cardioide
- Comprimento da haste: 45 cm
- Impedância: 680 Ohms
- Resposta de frequência de áudio: 50 - 13,5 KHz
- Conexão XLR
- Alimentação via phantom power

O que vem na caixa

- Microfone
- Base com conexão XLR
- Cabo XLR/XLR

ACOMPANHA
CABO XLR/XLR



ACOMPANHA
ESPUMA ANTI-POP

objetos meramente ilustrativos

WWW.DYLAN.COM.BR

GRADIARA COMERCIO DE INSTRUMENTOS MUSICAIS LTDA - ME

C.N.P.J Nº 72.464.332/0001-38

SEXTA ALTERAÇÃO CONTRATO SOCIAL

ROBERTO LUIZ LORENÇO, brasileiro, casado com comunhão parcial de bens, natural de Cascavel-PR, empresário, residente e domiciliado nesta cidade e Comarca de Cascavel, Estado do Paraná, na Rua Paranaguá nº 2960, Bairro São Cristóvão, CEP. 85.816-250, portador da Cédula de Identidade Civil RG Nº 4.720.169-1 SSP-PR, C.P.F. Nº 722.756.349-91, e **JOSÉ KUBIAKI**, brasileiro, casado com separação de bens obrigatório, natural de Nonoai - RS, Empresário, residente e domiciliado nesta cidade e comarca de Cascavel, Estado do Paraná, na Rua 7 de Setembro nº 4060, apto 123, Bairro Independência, CEP. 85.811-050, portador da Cédula de Identidade Civil RG Nº 4.068.717-3 SSP- PR, C.P.F. Nº 492.764.419-72, sócios componentes da sociedade que gira sob o nome empresarial de **GRADIARA COMÉRCIO DE INSTRUMENTOS MUSICAIS LTDA - ME**, com sua sede na cidade e Comarca de Cascavel, Estado do Paraná, na Avenida Brasil Nº 5291, Bairro Centro, CEP. 85.812-003, com seu contrato social devidamente arquivado na Junta Comercial do Estado do Paraná, sob nº 41202942060, por despacho em sessão de 15 de julho de 1.993, resolvem, de comum acordo alterar seu contrato social primitivo, sob as cláusulas e condições seguintes:

CLÁUSULA PRIMEIRA – Fica alterado o objeto social da empresa que era de: Comercio Varejista de Instrumentos musicais e acessórios, equipamentos de som, Eletroeletrônicos, Equipamentos de informática, Eletrodomésticos, Equipamentos de Áudio e Vídeo, Moveis e Materiais para Escritório, Maquinas e Equipamentos e Reparação de Instrumentos Musicais para:

Cnae	Atividade
47.56-3/00	Comercio Varejista de Instrumentos musicais e acessórios
47.53-9/00	Comercio Varejista de Eletrodomésticos, equipamentos de Áudio e Vídeo
47.51-2/01	Comercio Varejista de Equipamentos e suprimentos de informática
47.89-0/07	Comercio Varejista de equipamentos para escritório
47.54-7/01	Comercio Varejista de móveis
95.29-1/99	Reparação e Manutenção de equipamentos de Áudio, Vídeo e instrumentos



JUNTA COMERCIAL DO ESTADO DO PARANÁ - SEDE

CERTIFICO O REGISTRO EM 24/08/2016 16:39 SOB Nº 20164950206.
PROTOCOLO: 154950206 DE 24/08/2016. CÓDIGO DE VERIFICAÇÃO:
11601573071. NIRE: 41202942060.

GRADIARA COMERCIO DE INSTRUMENTOS MUSICAIS LTDA - ME

Libertad Bossa
SECRETARIA-GERAL
CURITIBA, 24/08/2016
www.empresafaci1.pr.gov.br

GRADIARA COMERCIO DE INSTRUMENTOS MUSICAIS LTDA - ME
 SEXTA ALTERAÇÃO DE CONTRATO SOCIAL

2

	musicais
33.29-5/99	Instalação de Equipamentos de som, áudio, vídeo, amplificadores, mesas de som, caixas de som, cabeamento de áudio e vídeo
90.01-9/06	Atividade de sonorização, instalação de equipamentos de iluminação, projeção
46.49.4-02	Comercio Atacadista de aparelhos eletrônicos, câmeras de segurança

CLÁUSULA SEGUNDA - A administração da sociedade caberá aos sócios, **ROBERTO LUIZ LORENÇO** e **JOSÉ KUBIAKI**, com os poderes e atribuições de administradores, individualmente, autorizada o uso do nome empresarial, vedado, no entanto, em atividades estranhas ao interesse social ou assumir obrigações seja em favor de qualquer dos quotistas ou de terceiros, bem como onerar ou alienar bens imóveis da sociedade, sem autorização do outro sócio.

CLÁUSULA TERCEIRA - Ao término de cada exercício social, em 31 de dezembro, o administrador prestará contas justificadas de sua administração, procedendo à elaboração do inventário, do balanço patrimonial e do balanço de resultado econômico, cabendo aos sócios, na proporção de suas quotas, os lucros ou perdas apuradas.

CLÁUSULA QUARTA - Nos quatro meses seguintes ao término do exercício social, os sócios deliberarão sobre as contas e designarão administradores quando for o caso.

CLÁUSULA QUINTA - Os administradores declaram, sob as penas da lei, e que não estão impedidos de exercer a administração da sociedade, por lei especial, ou em virtude de condenação criminal, ou por se encontrar (em) sob os efeitos dela, a pena que vede, ainda que temporariamente, o acesso a cargos públicos; ou por crime falimentar, de prevaricação, peita ou suborno, concussão, ou contra a economia popular, contra o sistema financeiro nacional, contra normas de defesa da concorrência, contra as relações de consumo, fé pública, e ou propriedade ainda que temporariamente, o acesso a cargos públicos; ou por crime falimentar, de prevaricação, peita ou suborno, concussão, peculato, ou contra a economia popular, contra o sistema financeiro nacional, contra normas de defesa da concorrência, contra as relações de consumo, fé pública, e ou propriedade.

CLÁUSULA SEXTA - Fica alterado o endereço residencial do sócio José Kubiaki que era na Rua de Setembro nº 4060, apto. 123, Bairro Independência, Cep. 85.811-050, na cidade Cascavel-PR

JUNTA COMERCIAL DO ESTADO DO PARANÁ - SEDE

CERTIFICADO O REGISTRO EM 24/08/2016 16:39 SOB Nº 20164950206.
 PROTOCOLO: 164950206 DE 24/08/2016. CÓDIGO DE VERIFICAÇÃO:
 11601573071. NIRE: 41202942060.



Libertad Bogus
 SECRETÁRIA-GERAL
 CURITIBA, 24/08/2016
 www.empresafacil-pr.gov.br

**GRADIARA COMERCIO DE INSTRUMENTOS MUSICAIS LTDA - ME
SEXTA ALTERAÇÃO DE CONTRATO SOCIAL**

3

para Rua Antonina nº 2464, Bairro Centro, apto 804, CEP. 85.812-045, na mesma cidade e Estado.

CLÁUSULA SETIMA – O capital social de R\$ 10.000,00 (Dez mil reais), dividido em 10.000,00 (Dez mil) quotas, já integralizados fica elevado para R\$ 50.000,00 (cinquenta mil reais) dividido em 50.000 (cinquenta mil) quotas sendo a diferença de R\$ 40.000,00 (quarenta mil reais) integralizadas pelos sócios da seguinte forma:

1. O sócio **JOSÉ KUBIAKI**, que possuía na sociedade 5.000 (cinco mil) quotas no valor de R\$ 5.000,00 (cinco mil reais) já integralizado passa a ter 25.000 (vinte e cinco mil quotas) no valor de R\$ 25.000,00 (vinte e cinco mil reais) sendo a diferença verificada de 20.000 (vinte mil) quotas, no valor de R\$ 20.000,00 (vinte mil reais), integralizada no presente ato mediante utilização de seu crédito existente na conta Reservas de Lucros do exercício fiscal de 2015.



2. O sócio **ROBERTO LUIZ LORENÇO**, que possuía na sociedade 5.000 (cinco mil) quotas no valor de R\$ 5.000,00 (cinco mil reais) já integralizado passa a ter 25.000 (vinte e cinco mil quotas) no valor de R\$ 25.000,00 (vinte e cinco mil reais) sendo a diferença verificada de 20.000 (vinte mil) quotas, no valor de R\$ 20.000,00 (vinte mil reais), integralizada no presente ato mediante utilização de seu crédito existente na conta Reservas de Lucros do exercício fiscal de 2015.



CLÁUSULA OITAVA - A vista da modificação ora ajustada, e em consonância com o que determina o art. 2.031 da Lei nº 10.406/2002, os sócios **RESOLVEM**, por este instrumento, atualizar e consolidar o contrato social, tomando assim sem efeito, a partir desta data, as cláusulas e condições contidas no contrato primitivo que, adequado às disposições da referida Lei nº 10.406/2002 aplicáveis a este tipo societário, passa a ter a seguinte redação:



GRADIARA COMERCIO DE INSTRUMENTOS MUSICAIS LTDA-ME
C.N.P.J Nº 72.464.332/0001-38 NIRE - 41202942060
SEXTA ALTERAÇÃO CONTRATO SOCIAL

CONSOLIDAÇÃO



JUNTA COMERCIAL DO ESTADO DO PARANÁ - SEDE

CERTIFICADO DE REGISTRO EM 24/08/2016 16:39 SOB Nº 20164950206.
PROTOCOLO: 164950206 DE 24/08/2016. CÓDIGO DE VERIFICAÇÃO:
11401573071. NIRE: 41202942060.

GRADIARA COMERCIO DE INSTRUMENTOS MUSICAIS LTDA - ME

Libertad Bogus
SECRETARIA-GERAL
CURITIBA, 24/08/2016
www.empresafacil.pr.gov.br

GRADIARA COMERCIO DE INSTRUMENTOS MUSICAIS LTDA - ME
SEXTA ALTERAÇÃO DE CONTRATO SOCIAL

4

ROBERTO LUIZ LOURENÇO, brasileiro, casado com comunhão parcial de bens, natural de Cascavel-PR, empresário, residente e domiciliado nesta cidade e Comarca de Cascavel, Estado do Paraná, na Rua Paranaguá nº 2960, Bairro São Cristóvão, Cep. 85.816-250, portador da Cédula de Identidade Civil RG Nº 4.720.169-1/PR, C.P.F. Nº 722.756.349-91, e **JOSÉ KUBIAKI**, brasileiro, casado separação de bens obrigatório, natural de Nonoai - RS, Empresário, residente e domiciliado nesta cidade e comarca de Cascavel, Estado do Paraná, na Rua Antonina nº 2464, Bairro Centro, apto 804, CEP. 85.812-045, portador da Cédula de Identidade Civil RG Nº 4.068.717-3/PR, C.P.F. Nº 492.764.419-72, sócios componentes da sociedade que gira sob o nome empresarial de **GRADIARA COMÉRCIO DE INSTRUMENTOS MUSICAIS LTDA-ME**, com sua sede na cidade e Comarca de Cascavel, Estado do Paraná, na Avenida Brasil Nº 5291, Bairro Centro, CEP. 85.812-003, com seu contrato social devidamente arquivado na Junta Comercial do Estado do Paraná, sob nº 41202942060, por despacho em sessão de 15 de julho de 1.993, consolidam:

CLÁUSULA PRIMEIRA - A sociedade gira sob o nome empresarial de **GRADIARA COMERCIO DE INSTRUMENTOS MUSICAIS LTDA - ME**

CLÁUSULA SEGUNDA - A sociedade tem a sua sede na Avenida Brasil, 5291, Centro, CEP. 85.812-003 na cidade de Cascavel, Estado do Paraná.

PARÁGRAFO ÚNICO - Fica eleito o Foro da Comarca de Cascavel, Estado do Paraná, para nele dirimir quaisquer dúvidas que não colidirem com as disposições do presente instrumento.

CLÁUSULA TERCEIRA - O objeto social é o de:

Cnae	Atividade
47.56-3/00	Comercio Varejista de Instrumentos musicais e acessórios
47.53-9/00	Comercio Varejista de Eletrodomésticos, equipamentos de Audio e Video
47.51-2/01	Comercio Varejista de Equipamentos e suprimentos de informática
47.89-0/07	Comercio Varejista de equipamentos para escritório



JUNTA COMERCIAL DO ESTADO DO PARANÁ - SEDE

CERTIFICO O REGISTRO EM 24/08/2016 16:39 SOB Nº 20164950206.
PROTOCOLO: 164950206 DE 24/08/2016. CÓDIGO DE VERIFICAÇÃO:
11601573071. NIRE: 41202942060.

GRADIARA COMERCIO DE INSTRUMENTOS MUSICAIS LTDA - ME

Libertad Bogus
SECRETARIA-GENAL
CURITIBA, 24/08/2016
www.empresafacil.pr.gov.br

GRADIARA COMERCIO DE INSTRUMENTOS MUSICAIS LTDA - ME
SEXTA ALTERAÇÃO DE CONTRATO SOCIAL

5

47.54-7/01	Comercio Varejista de móveis
95.29-1/99	Reparação e Manutenção de equipamentos de áudio, vídeo e instrumentos musicais
33.29-5/99	Instalação de Equipamentos de som, áudio, vídeo, amplificadores, mesas de som, caixas de som, cabeamento de áudio e vídeo
90.01-9/06	Atividade de sonorização, instalação de equipamentos de iluminação, projeção
46.49.4-02	Comercio Atacadista de aparelhos eletrônicos, câmeras de segurança

CLÁUSULA QUARTA – O capital social inteiramente subscrito e realizado na forma prevista neste ato na importância de R\$ 50.000,00 (cinquenta mil reais) dividido em 50.000 (cinquenta mil) quotas no valor de R\$ 1,00 (um real) cada uma fica assim distribuído entre os sócios:

1. O sócio **JOSÉ KUBIAKI**, 25.000 (vinte e cinco mil) quotas no valor de R\$ 25.000,00 (vinte e cinco mil reais), integralizada em moeda corrente do país no presente ato;
2. O sócio **ROBERTO LUIZ LORENÇO**, 25.000 (vinte e cinco mil) quotas no valor de R\$ 25.000,00 (vinte e cinco mil reais), integralizada em moeda corrente do país no presente ato;

CLÁUSULA QUINTA – A sociedade iniciou suas atividades em **01 de Julho de 1993** e o prazo de duração é indeterminado.

CLÁUSULA SEXTA – As quotas são indivisíveis e não poderão ser cedidas ou transferidas a terceiros sem o consentimento dos outros sócios, a quem fica assegurado, em igualdade de condições e preço direito de preferência para a sua aquisição se posta à venda, formalizando, se realizada a cessão delas, a alteração contratual pertinente.

CLÁUSULA SÉTIMA – A responsabilidade de cada sócio é restrita ao valor de suas quotas, mas todos respondem solidariamente pela integralização do capital.

CLÁUSULA OITAVA – A administração da sociedade caberá aos sócios, **Roberto Luiz Lorenço e José Kubiaki**, com os poderes e atribuições de administradores individualmente, autorizado o uso do nome empresarial, vedado, no entanto, em atividades estranhas ao interesse social ou assumir obrigações seja em favor de qualquer dos quotistas ou de terceiros, bem como onerar ou alienar bens imóveis da sociedade, sem autorização do outro sócio.



JUNTA COMERCIAL DO ESTADO DO PARANÁ - SEDE

CERTIFICO O REGISTRO EM 24/08/2016 16:39 SOB Nº 20164950206,
PROTOCOLO: 164950206 DE 24/08/2016. CÓDIGO DE VERIFICAÇÃO:
11601573071. NIRE: 41202942060.

GRADIARA COMERCIO DE INSTRUMENTOS MUSICAIS LTDA - ME

Libertad Bogus
SECRETARIA-GERAL
CURITIBA, 24/08/2016
www.empresafacil.pr.gov.br

**GRADIARA COMERCIO DE INSTRUMENTOS MUSICAIS LTDA - ME
SEXTA ALTERAÇÃO DE CONTRATO SOCIAL**

6

CLÁUSULA NONA – Ao término de cada exercício social, em 31 de dezembro, o administrador prestará contas justificadas de sua administração, procedendo à elaboração do inventário, do balanço patrimonial e do balanço de resultado econômico, cabendo aos sócios, na proporção de suas quotas, os lucros ou perdas apuradas.

CLÁUSULA DÉCIMA – Nos quatro meses seguintes ao término do exercício social, os sócios deliberarão sobre as contas e designarão administradores quando for o caso.

CLÁUSULA DÉCIMA PRIMEIRA – A sociedade poderá a qualquer tempo, abrir ou fechar filiais ou outras dependências, mediante alteração contratual assinada por todos os sócios.

CLÁUSULA DÉCIMA SEGUNDA – Os sócios poderão de comum acordo, fixar uma retirada mensal, a título de "pró-labore" observadas às disposições regulamentares pertinentes.

CLÁUSULA DÉCIMA TERCEIRA – Falecendo ou interditado qualquer sócio, a sociedade continuará suas atividades com os herdeiros, sucessores e o incapaz. Não sendo possível ou inexistindo interesse destes ou dos sócios remanescentes, o valor de seus haveres será apurado e liquidado com base na situação patrimonial da sociedade, a data da resolução, verificada em balanço especialmente levantado.

Parágrafo Único – O mesmo procedimento será adotado em outros casos em que a sociedade se revolve em relação a seu sócio.

CLÁUSULA DÉCIMA QUARTA – Os administradores declaram, sob as penas da lei, de que não estão impedidos de exercer a administração da sociedade, por lei especial, ou em virtude de condenação criminal, ou por se encontrarem sob os efeitos dela, a pena que vede, ainda que temporariamente, o acesso a cargos públicos; ou por crime falimentar, de prevaricação, peita ou suborno, concussão, peculato, ou contra a economia popular, contra o sistema financeiro nacional, contra normas de defesa da concorrência, contra as relações de consumo, fé pública, e ou propriedade.

CLÁUSULA DÉCIMA QUINTA – Os lucros ou prejuízos verificados ao final do exercício social serão distribuídos ou suportados pelos sócios na seguinte proporção:



JUNTA COMERCIAL DO ESTADO DO PARANÁ - SEDE

CERTIFICADO DE REGISTRO EM 24/08/2016 16:39 SOB Nº 20164950206.
PROTOCOLO: 164950206 DE 24/08/2016. CÓDIGO DE VERIFICAÇÃO:
11601573071. NIRE: 41202942060.

GRADIARA COMERCIO DE INSTRUMENTOS MUSICAIS LTDA - ME

Libertad Bogus
SECRETÁRIA-GERAL
CURITIBA, 24/08/2016
www.empresafscil.pr.gov.br

GRADIARA COMERCIO DE INSTRUMENTOS MUSICAIS LTDA - ME
 SEXTA ALTERAÇÃO DE CONTRATO SOCIAL

7

SÓCIOS	PERCENTUAL
José Kubiaki	50%
Roberto Luiz Lorenço	50%
Total	100%

E, por assim estarem justos e contratados, lavram, datam e assinam juntamente com duas testemunhas o presente instrumento, em 1 (uma) via de igual teor e forma, obrigando-se fielmente por si e seus herdeiros a cumpri-lo em todos os seus termos.

Testemunhas:

Saulo Fernandes
 RG. Nº 1.379.556-PR
 CPF. 242.298/069-49

João Carlos Coelho
 RG nº 1.406.911-PR
 CPF. 282.441.849-49

Cascavel - PR, 10 de Agosto de 2.016.

 José Kubiaki

 Roberto Luiz Lorenço



JUNTA COMERCIAL DO ESTADO DO PARANÁ - SEDE

CERTIFICADO O REGISTRO EM 24/08/2016 16:39:508 Nº 20164950206.
 PROTOCOLO: 1.64950206 DE 24/08/2016. CÓDIGO DE VERIFICAÇÃO:
 11601573971. NIRE: 41202942060.

GRADIARA COMERCIO DE INSTRUMENTOS MUSICAIS LTDA - ME

Libertad Bogus
 SECRETARIA-GERAL
 CURITIBA, 24/08/2016
 www.empresafacil.pr.gov.br



Selo Digital em VB6 geK98.vvuup, Controle: A32Xo.XE5D

Consulte esse selo em <http://funanpen.com.br>

Reconheça por assinatura e

assinaturas de **ROBERTO LUIZ**

LORENÇO (15437) e **JOSE KUBIYAKI (30816)** - "0054"

541538 - Dou. fé. Cascavel/PR, 11 de Maio de 2016.

Em: Telex

ANDRESSA CRISTINA COCCYBAR SILVA Estrevente Autorizada



JUNTA COMERCIAL DO ESTADO DO PARANÁ - SEDE

CENTIFICO O REGISTRO EM 24/08/2016 16:39 SOB Nº 20164950206.

PROTOCOLO: 164950206 DE 24/08/2016. CÓDIGO DE VERIFICAÇÃO:

11601573071. NIRE: 41202942060.

GRADIANA COMERCIO DE INSTRUMENTOS MUSICAIS LTDA - ME

Libertad Bogus

SECRETARIA-GERAL

CURITIBA, 24/08/2016

www.empresafacil.pr.gov.br

A validade deste documento, se impresso, fica sujeito à comprovação da sua autenticidade nos respectivos portais.
Informando seus respectivos códigos de verificação

CERTIDÃO SIMPLIFICADA

Sistema Nacional de Registro de Empresas Mercantis - SINREM

Certificamos que as informações abaixo constam dos documentos arquivados nesta Junta Comercial e são vigentes na data de sua expedição.

Nome Empresarial: GRADUARA COMERCIO DE INSTRUMENTOS MUSICAIS LTDA - ME Natureza Jurídica: Sociedade Empresária Limitada		Protocolo: PRC2107186778	
NIRE (Sede) 41202942060	CNPJ 72.464.332/0001-38	Data de Ató Constitutivo 15/07/1993	Início de Atividade 01/07/1993
Endereço Completo Avenida BRASIL, Nº 5291, CENTRO - Cascavel/PR - CEP 85812-003			
Objeto Social COMERCIO VAREJISTA DE INSTRUMENTOS MUSICAIS E ACESSORIOS COMERCIO VAREJISTA DE ELETRODOMESTICOS, EQUIPAMENTOS DE AUDIO E VIDEO COMERCIO VAREJISTA DE EQUIPAMENTOS E SUPRIMENTOS DE INFORMATICA COMERCIO VAREJISTA DE EQUIPAMENTOS PARA ESCRITORIO COMERCIO VAREJISTA DE MOVEIS REPARACAO E MANUTENCAO DE EQUIPAMENTOS DE AUDIO, VIDEO E INSTRUMENTOS MUSICAIS INSTALACAO DE EQUIPAMENTOS DE SOM, AUDIO, VIDEO, AMPLIFICADORES, MESAS DE SOM, CAIXA DE SOM, CABEAMENTO DE AUDIO E VIDEO ATIVIDADE DE SONORIZACAO, INSTALACAO DE EQUIPAMENTOS DE ILUMINACAO, PROJECAO COMERCIO ATACADISTA DE APARELHOS ELETRONICOS, CAMERAS DE SEGURANCA			
Capital Social R\$ 50.000,00 (cinquenta mil reais) Capital Integralizado R\$ 10.000,00 (dez mil reais)		Porte ME (Microempresa)	Prazo de Duração Indeterminado
Dados do Sócio			
Nome JOSE KUBIAKI	CPF/CNPJ 492.764.419-72	Espécie de sócio Sócio	Administrador S
Nome ROBERTO LUIZ LORENCO	Participação no capital R\$ 25.000,00 Participação no capital R\$ 25.000,00	Espécie de sócio Sócio	Administrador S
Dados do Administrador			
Nome JOSE KUBIAKI	CPF 492.764.419-72	Término do mandato	
Nome ROBERTO LUIZ LORENCO	CPF 722.756.349-91	Término do mandato	
Último Arquivamento Data 24/08/2016	Número 20164950206	Situação ATIVA Status SEM STATUS	

Esta certidão foi emitida automaticamente em 21/05/2021, às 10:51:27 (horário de Brasília).
 Se impressa, verificar sua autenticidade no <https://www.empresafacil.pr.gov.br>, com o código OMAXDAAA.



PRC2107186778

LEANDRO MARCOS RAYSEL BISCAIA
 - Secretário Geral



Sistema de Cadastramento Unificado de Fornecedores - SICAF

Relatório Nível III - Regularidade Fiscal e Trabalhista Federal

Dados do Fornecedor

CNPJ: 72.464.332/0001-38 DUNS®: 905522827
Razão Social: GRADIARA COMERCIO DE INSTRUMENTOS MUSICAIS LTDA
Nome Fantasia: ART SOM
Situação do Fornecedor: Credenciado Data de Vencimento do Cadastro: 21/03/2024

Dados do Nível

Situação do Nível: Cadastrado

Comprovante de Regularidade da Receita Federal e PGFN

Tipo de Comprovante: Certidão Data de Validade: 29/08/2023
Código de Controle: 9AFD1B66663908E3

Comprovante de Regularidade do FGTS

Tipo de Comprovante: Certidão Data de Validade: 08/05/2023
Código de Controle: 2023040900255182905890

Comprovante de Regularidade do TST

Tipo de Comprovante: Certidão Data de Validade: 21/10/2023
Código de Controle: 170605302023



89

Sistema de Cadastramento Unificado de Fornecedores - SICAF

Relatório Nível IV - Regularidade Fiscal Estadual/Distrital e Municipal

Dados do Fornecedor

CNPJ: 72.464.332/0001-38 DUNS®: 905522827
Razão Social: GRADIARA COMERCIO DE INSTRUMENTOS MUSICAIS LTDA
Nome Fantasia: ART SOM
Situação do Fornecedor: Credenciado

Dados do Nível

Situação do Nível: Cadastrado

Inscrição Estadual e Municipal

Inscrição Estadual: 4101330597
Inscrição Municipal: 44889

Comprovante de Regularidade Estadual/Distrital

Tipo de Comprovante: Certidão
Código de Controle: 02998226102
Data de Validade: 27/07/2023

Comprovante de Regularidade Municipal

Tipo de Comprovante: Certidão
Código de Controle: 50089/2023
Data de Validade: 23/06/2023



**CÂMARA MUNICIPAL DE TRÊS BARRAS DO PARANÁ
ESTADO DO PARANÁ**

**RESULTADO DA CLASSIFICAÇÃO DAS PROPOSTAS, JULGAMENTO,
HABILITAÇÃO E HOMOLOGAÇÃO DA DISPENSA ELETRÔNICA Nº 01/2023 DA
CÂMARA MUNICIPAL DE TRÊS BARRAS DO PARANÁ - UASG 928898**

A Agente de Contratação, devidamente constituída, em cumprimento ao disposto na legislação, torna público e comunica aos interessados na execução do objeto do Edital de Dispensa de Licitação Nº 01/2023, o resultado da classificação da proposta, julgamento, habilitação e homologação da dispensa de licitação eletrônica em epígrafe segue no link: <https://cnetmobile.estaleiro.serpro.gov.br/comprasnet-web/public/compras>

UNIDADE COMPRADORA - UASG 928898

Antonio Carlos da Motta
Presidente

Câmara Municipal de Três Barras do Paraná, 03 de maio de 2023.

Conceder, aos servidores abaixo identificados, adicional de insalubridade, de acordo com o item "a", parágrafo 2º, Artigo 88 da Lei Municipal nº 12/97 – Estatuto dos Servidores Municipais de Tomazina, pelo exercício de suas funções em áreas insalubres do Município de Tomazina, a partir de 05/2023.

NOME	CPF
ALINE CRISTINA PEREIRA	555.156.829-14
AMABILY DA SILVA LAVERDE	972.848.069-74
CESAR LEANDRO MIRANDA	269.128.578-08
GABRIELA LIMA DE OLIVEIRA SIMONE	051.655.659-52
GRASIELE INOCCENCIA RIBEIRO	048.995.249-39
JOSMAR MARCOS RODRIGUES	043.399.028-02
KARYNE RESNATA GARANSIANSKI GOMEZ	035.413.199-58
LUIS FERNADO XAVIER DE CAMARGO	957.960.696-15
VINICIUS MOURE CURIAN	182.556.399-96

CUMPRASE - REGISTRE-SE - PUBLIQUE-SE

Gabinete do Prefeito Municipal de Tomazina, em 03 de maio de 2023.

FLÁVIO XAVIER DE LIMA ZANROSSO

Prefeito

Publicado por:
Fernanda Cristina Sene

Código Identificador:7F1A5E3D

PODER EXECUTIVO

PORTARIA N.º 171/2023

O senhor Flávio Xavier de Lima Zanrosso, Prefeito do Município de Tomazina, Estado do Paraná, no uso de suas atribuições legais,

R E S O L V E:

Nomear AMABILY DA SILVA LAVERDE, portador(a) do RG nº 9.330.569-8 SSP/PR e do CPF nº 072.848.069-74, para o Cargo de "ENFERMEIRA", seguindo classificação obtida no Processo Seletivo Simplificado (PSS) Nº 004/2023, e existência de vaga, a partir de 03 de maio de 2023, percebendo como vencimento mensal o estipulado no nível 08, classe A, do anexo II da Lei Municipal Nº 347/2013 de 19/07/2013, lotado no Município de Tomazina.

CUMPRASE - REGISTRE-SE - PUBLIQUE-SE

Gabinete do Prefeito Municipal de Tomazina, em 03 de maio de 2023.

FLÁVIO XAVIER DE LIMA ZANROSSO

Prefeito Municipal

Publicado por:
Fernanda Cristina Sene

Código Identificador:5636F98D

PODER EXECUTIVO

PORTARIA N.º 172/2023

O senhor Flávio Xavier de Lima Zanrosso, Prefeito do Município de Tomazina, Estado do Paraná, no uso de suas atribuições legais,

R E S O L V E:

Nomear, ELVIS HENRIQUE DA SILVA GOMIDES, portador (a) do RG nº 12.992.659-7 SSP/PR e do CPF nº 091.520.369-36, para o Cargo de "MOTORISTA", seguindo classificação obtida no Processo Seletivo Simplificado (PSS) Nº 001/2023, e existência de vaga, a partir de 03 de maio de 2023, percebendo como vencimento mensal o estipulado no nível 04, classe A, do anexo I da Lei Municipal Nº 347/2013, com lotação no Município de Tomazina.

CUMPRASE - REGISTRE-SE - PUBLIQUE-SE

Gabinete do Prefeito Municipal de Tomazina, em 03 de maio de 2023.

FLÁVIO XAVIER DE LIMA ZANROSSO

Prefeito

Publicado por:
Fernanda Cristina Sene

Código Identificador:378FBA2B

PODER EXECUTIVO

PORTARIA N.º 173/2023

O senhor Flávio Xavier de Lima Zanrosso, Prefeito do Município de Tomazina, Estado do Paraná, no uso de suas atribuições legais,

R E S O L V E:

Nomear, LÍVIA ALICE LOPES DA SILVA, portador (a) do RG nº 14.073.202-8 SSP/PR e do CPF nº 082.234.229-48, para o Cargo de "MOTORISTA", seguindo classificação obtida no Processo Seletivo Simplificado (PSS) Nº 001/2023, e existência de vaga, a partir de 03 de maio de 2023, percebendo como vencimento mensal o estipulado no nível 04, classe A, do anexo I da Lei Municipal Nº 347/2013, com lotação no Município de Tomazina.

CUMPRASE - REGISTRE-SE - PUBLIQUE-SE

Gabinete do Prefeito Municipal de Tomazina, em 03 de maio de 2023.

FLÁVIO XAVIER DE LIMA ZANROSSO

Prefeito

Publicado por:
Fernanda Cristina Sene

Código Identificador:08D0004B

SECRETARIA MUNICIPAL DE GOVERNO

AVISO DE ABERTURA DE LICITAÇÃO NA MODALIDADE CONCORRÊNCIA Nº 04/2023 PROC. LICITATÓRIO Nº

34/2023

Objeto: Ocupação a título precário, através de permissão onerosa de uso de espaço público de um imóvel localizado no Parque Antônio José do Nascimento (Parque do Trevo), ao lado da Escola Municipal Ademar Haruo Ishii, consistente em um contêiner medindo 28,32 m², com espaço para a instalação de uma cozinha, 2 (dois) banheiros, depósito, bem como, um deck de madeira anexo ao contêiner, com área de 36,45 m², devendo o referido imóvel ser destinado exclusivamente à instalação de uma lanchonete, conforme especificações constadas no Termo de referência do Edital (Anexo I). Valor de referência: R\$ 500,00 (quinhentos reais) mensais.

Abertura da Licitação: 09 horas do dia 05/06/2023.

Local da Abertura: Prefeitura Municipal de Tomazina – Praça Tenente João José Ribeiro, 99 – Tomazina – PR. Prefeitura Municipal de Tomazina – Praça Tenente João José Ribeiro, 99 – Tomazina – PR.

O Edital completo está disponível no site <https://tomazina.pr.gov.br/licitacoes/>. Maiores esclarecimentos estarão à disposição dos interessados de segunda à sexta-feira, das 8h às 12h e das 13h às 17h., e pelo email: comprasmz@botmail.com.

Tomazina, 03 de maio de 2023.

FLÁVIO XAVIER DE LIMA ZANROSSO

Prefeito

Publicado por:
Marcielle Isabel Munaro

Código Identificador:A6B9B369

ESTADO DO PARANÁ
PREFEITURA MUNICIPAL DE TRÊS BARRAS DO PARANÁ

CÂMARA MUNICIPAL

RESULTADO DA CLASSIFICAÇÃO DAS PROPOSTAS,
JULGAMENTO, HABILITAÇÃO E HOMOLOGAÇÃO DA
DISPENSA ELETRÔNICA Nº 01/2023 DA CÂMARA
MUNICIPAL DE TRÊS BARRAS DO PARANÁ - UASG 928898

RESULTADO DA CLASSIFICAÇÃO DAS PROPOSTAS,
JULGAMENTO, HABILITAÇÃO E HOMOLOGAÇÃO DA

DISPENSA ELETRÔNICA Nº 01/2023 DA CÂMARA MUNICIPAL DE TRÊS BARRAS DO PARANÁ - UASG 928898

A Agente de Contratação, devidamente constituída, em cumprimento ao disposto na legislação, torna público e comunica aos interessados na execução do objeto do Edital de Dispensa de Licitação Nº 01/2023, o resultado da classificação da proposta, julgamento, habilitação e homologação da dispensa de licitação eletrônica em epígrafe segue no link: <https://enctmobile.estaleiro.serpro.gov.br/comprasnet-web/public/compras>

UNIDADE COMPRADORA - UASG 928898

ANTENOR CARLOS DA MOTTA

Presidente

Câmara Municipal de Três Barras do Paraná, 03 de maio de 2023.

Publicado por:
Lenilce Vitoriano

Código Identificador:A7B221BF

**MUNICÍPIO DE TRÊS BARRAS DO PARANÁ
EXTRATO DE CONTRATO ADMINISTRATIVO DE
PRESTAÇÃO DE SERVIÇOS Nº 80/2023**

OBJETO: Contratação de empresa para prestação de serviços de palestra motivacional para todos os servidores municipais. As palestras serão realizadas em data, horário e local a ser definido pelo gestor do contrato.

PARTES: Município de Três Barras do Paraná e ODAIR MARQUES DOS SANTOS 82317801068.

FUNDAMENTO: Lei nº 8.666/93 e Dispensa de Licitação nº 17/2023

VALOR: R\$ 16.800,00 (Dezesseis mil e oitocentos reais).

VIGÊNCIA: O prazo de vigência deste contrato é de 365 (Trezentos e sessenta e cinco) dias.

DATA ASSINATURA: 03/05/2023.

Publicado por:
Karine Fernanda Skorupa

Código Identificador:1270BE9E

**MUNICÍPIO DE TRÊS BARRAS DO PARANÁ
EDITAL Nº. 036/2023**

EDITAL Nº. 036/2023
03/05/2023

Processo Seletivo Simplificado – PSS Nº001/2022

GERSO FRANCISCO GUSSO, Prefeito Municipal de Três Barras do Paraná, Estado do Paraná, no uso de suas atribuições que lhe são conferidas por Lei,

TORNA PÚBLICO:

A convocação da candidata aprovada no Processo Seletivo Simplificado – PSS nº 001/2022, em seu respectivo cargo, conforme abaixo relacionado:

Agente de Saúde

Classificação	Nome
1º	NILSEIA FORNASSA SIGOLIN

Ficam convocada a candidata aprovada acima descrita para comparecer ao Departamento de Recursos Humanos desta Municipalidade no prazo de 5(cinco) dias após sua publicação, em horário de 08h00min às 11h30min e das 13h30min às 17h00min horas, munidos dos seguintes documentos (original e cópia): Cédula de Identidade, CPF, CTPS, Título de Eleitor, comprovante da última votação, Certidão de Nascimento dos filhos menores de 14 anos e respectiva caderneta de vacinação para os menores de 05 anos, 01 (uma) foto 3x4 recente, Atestado de Saúde, Hemograma Completo, Tipo sanguíneo, Certidão de Nascimento ou Casamento, Declaração

de Bens, Escolaridade exigida para provimento do cargo pretendido, comprovante de endereço, PIS/PASEP e Certidão de Antecedentes Criminais.

Gabinete do Prefeito Municipal, de Três Barras do Paraná, em 03 de maio de 2023.

GERSO FRANCISCO GUSSO

Prefeito Municipal

Publicado por:
Marlice Cristina Mariano

Código Identificador:3B422AE5

**MUNICÍPIO DE TRÊS BARRAS DO PARANÁ
EXTRATO DO TERMO DE RESCISÃO DA ATA
DEREGISTRO DE PREÇOS 12/2023**

Processo: 09/2023

Contratante: Município de Três Barras do Paraná/PR

Ata de Registro de Preços: 12/2023

Pregão Eletrônico: 03/2023

Contratado: ESTEILAN REGINA MARTINELLO EIRELI - ME

CNPJ: 06.158.881/0001-50

Objeto: Rescisão amigável da Ata de Registro de Preços 12/2023, celebrada na data de 08 de fevereiro de 2023, instruído no processo de licitação modalidade Pregão Eletrônico nº 03/2023 cujo objeto é o REGISTRO DE PREÇOS PARA FUTURA AQUISIÇÃO DE CESTAS DE ALIMENTOS PARA POPULAÇÃO EM SITUAÇÃO DE VULNERABILIDADE

Fundamentação: Arts. 77, 78, inciso II e art. 79, inciso II da Lei 8.666/93 e suas alterações posteriores

Publicado por:
Vanessa Macagnan

Código Identificador:B1268E9B

**MUNICÍPIO DE TRÊS BARRAS DO PARANÁ
TERMO DE HOMOLOGAÇÃO E ADJUDICAÇÃO**

PROCESSO ADMINISTRATIVO Nº 44/2023

PREGÃO ELETRÔNICO Nº 27/2023

Analisando os procedimentos do Pregoeiro e Equipe de Apoio, bem como pareceres jurídicos nos autos do processo licitatório modalidade PREGÃO, forma ELETRÔNICO, nº 27/2023, objetivando o REGISTRO DE PREÇOS PARA PRESTAÇÃO DE SERVIÇOS DE HORA/MAQUINA TRABALHADA PARA ATENDER AS DEMANDAS DA ADMINISTRAÇÃO PÚBLICA MUNICIPAL, o qual transcorreu dentro dos preceitos da Lei Federal nº 10.520/2002, subsidiada pela Lei federal nº 8.666/93, HOMOLOGO o julgamento das mesmas, ADJUDICANDO os itens às empresas vencedoras: **VICTOR RODRIGUES DE OLIVEIRA – CNPJ Nº 35.548.103/0001-75, TERRAPLANAGEM ZANCANARO LTDA – ME – CNPJ Nº 02.104.558/0001-42, I e L SERVIÇOS DE TERRAPLANAGEM E TRANSPORTES LTDA – CNPJ Nº 18.505.927/0001-49, J e F TERRAPLANAGEM LTDA – CNPJ Nº 02.912.984/0001-02** a partir desta data, conforme RESULTADO DA CLASSIFICAÇÃO DAS PROPOSTAS, HABILITAÇÃO E JULGAMENTO apenso ao processo.

Fica a adjudicatária CONVOCADA a assinar o Contrato no prazo de 05 dias, a partir da publicação deste Termo, sob pena de decair o direito a contratação, sem prejuízo às sanções previstas no artigo 81 da Lei 8.666/93.

Três Barras do Paraná/PR, 03 de maio de 2023.

GERSO FRANCISCO GUSSO

Prefeito Municipal

Publicado por:
Viviane Rodrigues

Código Identificador:FF678C10



PARECER JURÍDICO

OBJETO: PARECER SOBRE DISPENSA.

A espécie: Análise da Dispensa Eletrônica nº 01/2023 – Processo nº 15/2023

Valor final: R\$ 11.990,00 (onze mil novecentos e noventa reais).

Forma de pagamento: após a entrega dos produtos/serviços.

Dos fatos, objeto e parecer:

Trata-se de processo de dispensa de licitação, na modalidade eletrônica, onde se requer a contratação de empresa para fornecer equipamentos, bem como instalá-los, para adequação do som do plenário do Legislativo.

Devidamente realizado na data designada, participaram diversas empresas, e onde ofertou o menor valor válido a empresa GRADIARA COMERCIO DE INSTRUMENTOS MUSICAIS LTDA, CNPJ nº 72.464.332/0001-38.

Vejamos que a Agente de Contratação tomou as precauções necessárias no procedimento, estando ele instruído com toda a documentação necessária, estando apto a ser homologada a decisão da mesma.

Ante o exposto, e em conformidade com a legislação aplicada, o PARECER é pela legalidade dos atos praticados, com a homologação do resultado, e a contratação da empresa declarada vencedora.

Três Barras do Paraná/PR, 03 de maio de 2023.

ADRIANO APARECIDO DEZAN

OAB/PR 69.809